

Pos. 1
Pos. BWT01 - BWT04 Boulderwand Trapez Kombination

Vorderansicht

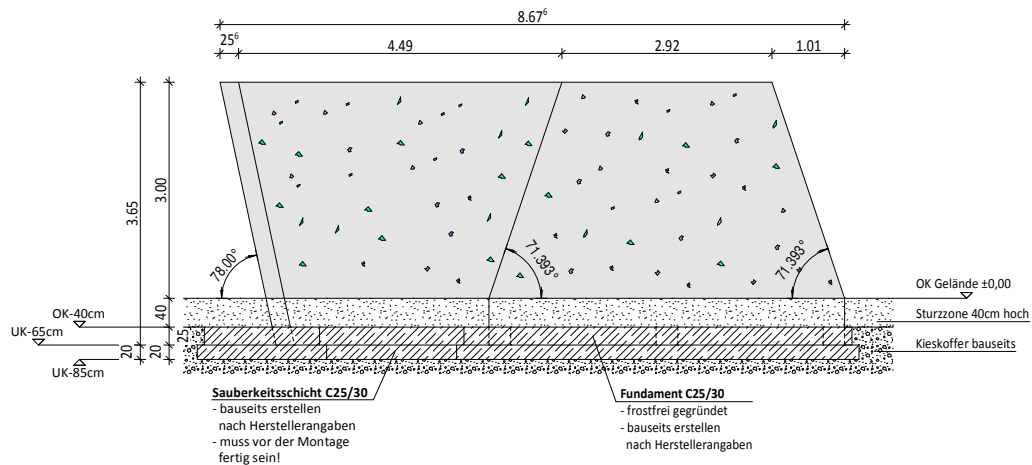

Draufsicht

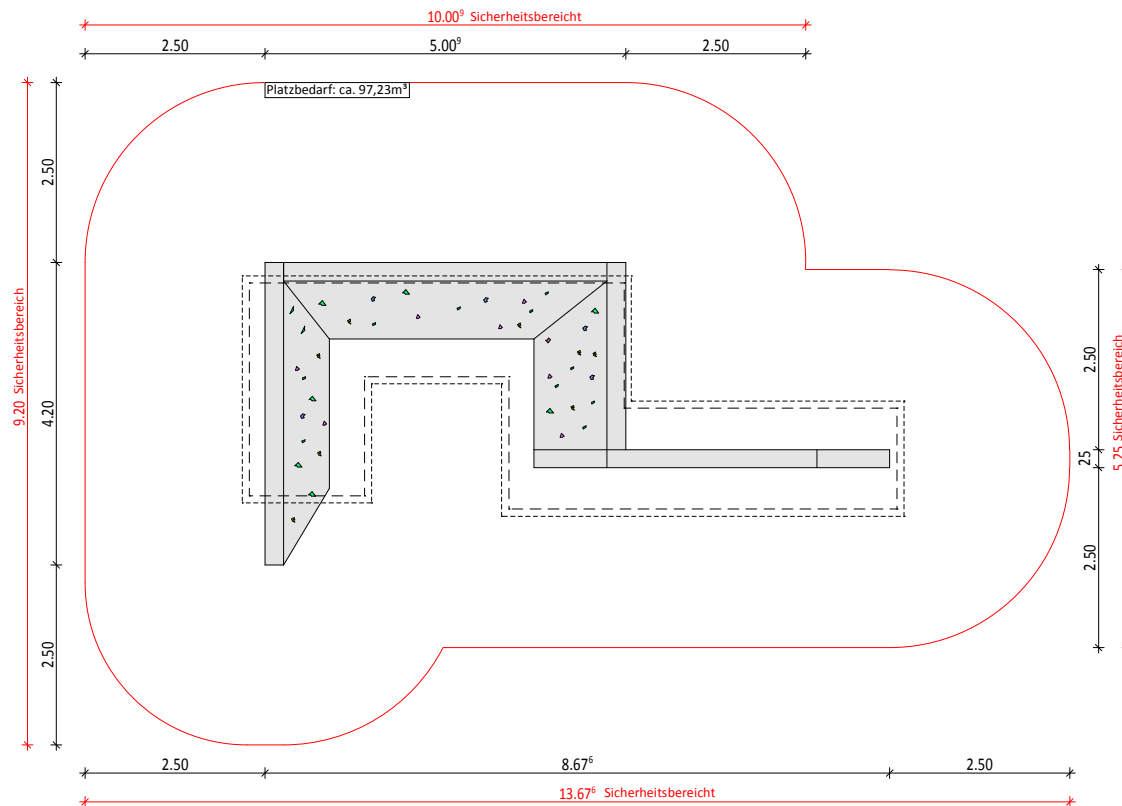

silisport

Pos. BWT01 - BWT04
Boulderwand Trapez Kombination

- Boulderwand beidseitig bekletterbar
- Griffe bunt gemischt
- Struktur: Start

- Bauseitige Leistungen:**
- Kieskoffer
 - Sauberkeitsschicht
 - Fundament bewehrt
nach Herstellerangaben
 - Montagefundamente (unbewehrt)

Stand: Jan. 2016

Diese Zeichnung ist urheberrechtlich geschützt und darf ohne unsere Genehmigung weder vervielfältigt noch auf irgendeine Art kopiert oder Dritten zugänglich gemacht werden!

silisport ag - Niederfeldstrasse 5 - 8450 Andelfingen
Tel. 052 396 70 70 - kontakt@silisport.com - www.silisport.com

Pos. 1
SGW02 Boulderwand konvex
Vorderansicht

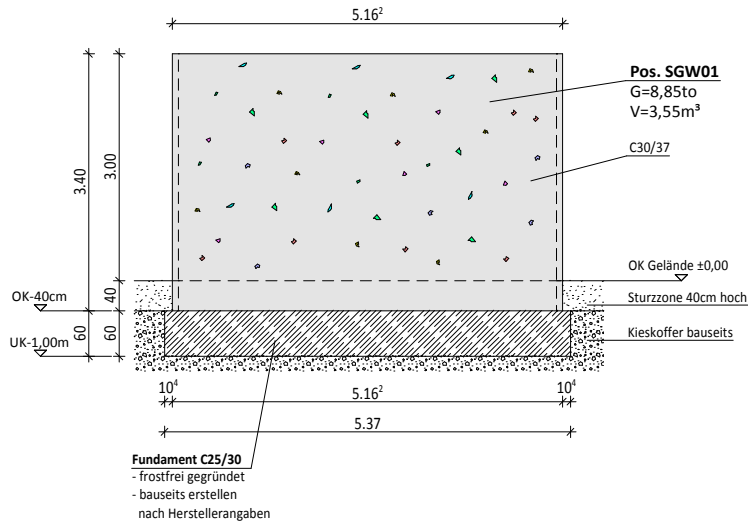



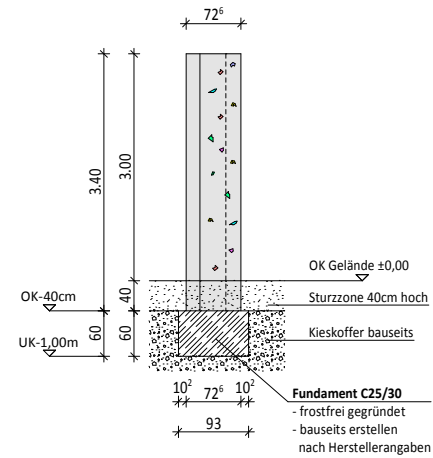

Schnitt A--A

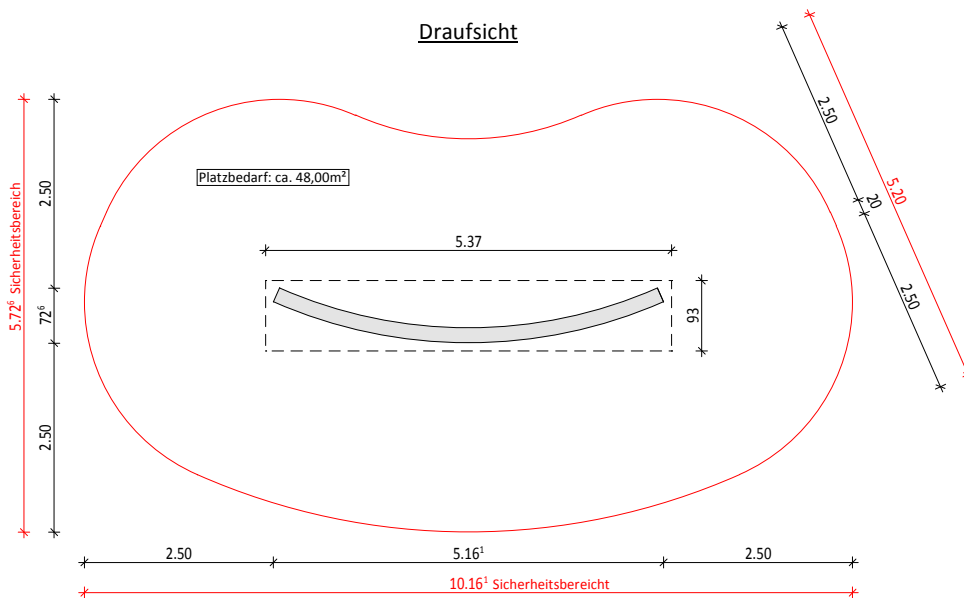

Draufsicht



Boulderwand beidseitig
bekletterbar!!
- Griffe bunt gemischt
- Struktur:
Rückseite in Start,
Vorderseite nach Wahl:

-  Start
-  Allround
-  Plus
-  Spezial

Bauseitige Leistungen:
- Kieskoffer
- Fundament bewehrt
nach Herstellerangaben

silisport

Pos. SGW02
Boulderwand konvex

Vorderansicht

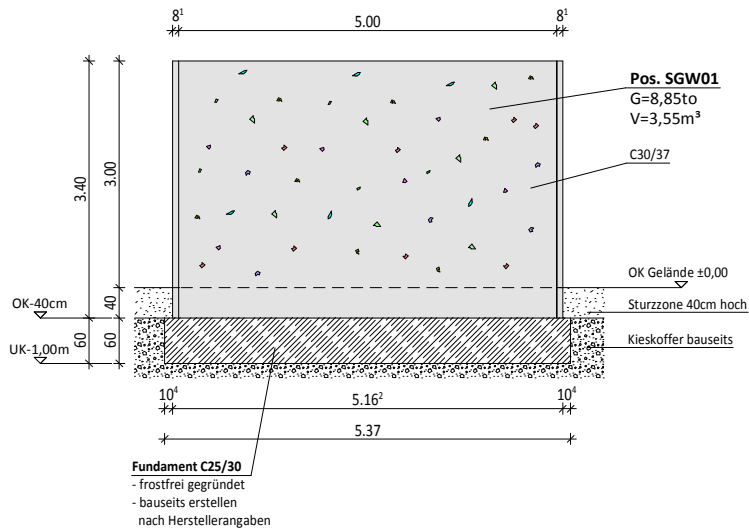

Schnitt A--A

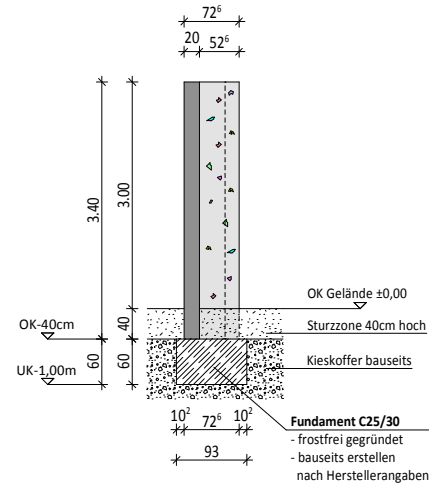

Draufsicht

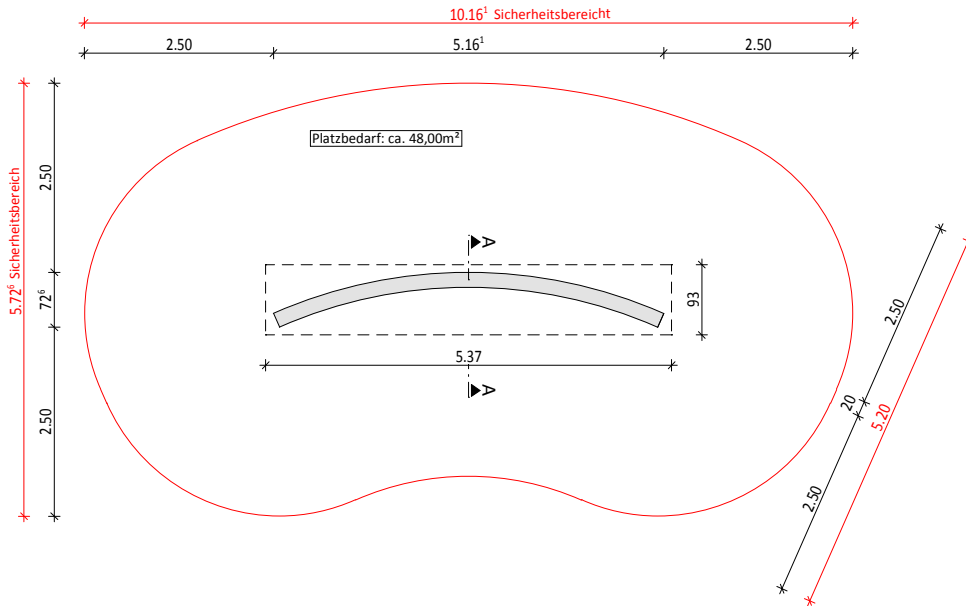

silisport

Pos. SGW01 Boulderwand konkav

- Boulderwand beidseitig bekletterbar
- Griffe bunt gemischt
- Struktur Rückseite:
 - Start

- Struktur Vorderseite nach Wahl:
 - Start
 - Allround
 - Plus
 - Spezial

- Bauseitige Leistungen:**
- Kieskoffer
 - Fundament bewehrt nach Herstellerangaben

Stand: Jan. 2016

Diese Zeichnung ist urheberrechtlich geschützt und darf ohne unsere Genehmigung weder vervielfältigt noch auf irgendwelche Art kopiert oder Dritten zugänglich gemacht werden! (H/ITB/Detailzeichnungen)

silisport ag - Niederfeldstrasse 5 - 8450 Andelfingen
Tel. 052 396 70 70 - kontakt@silisport.com - www.silisport.com

Vorderansicht

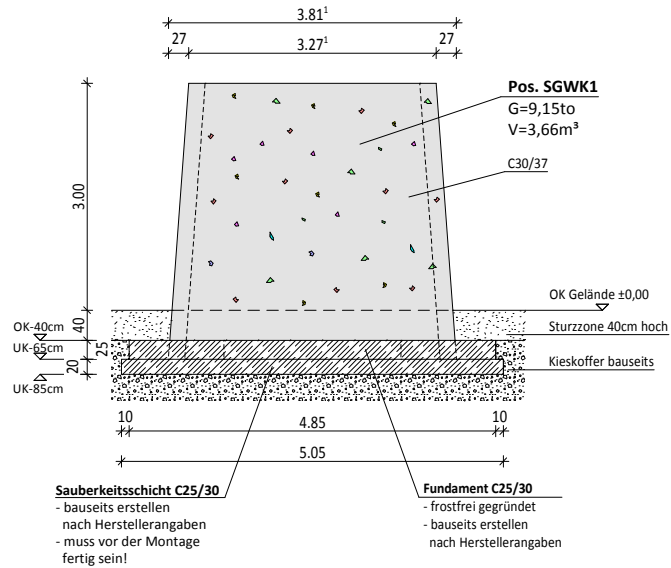

Schnitt A--A

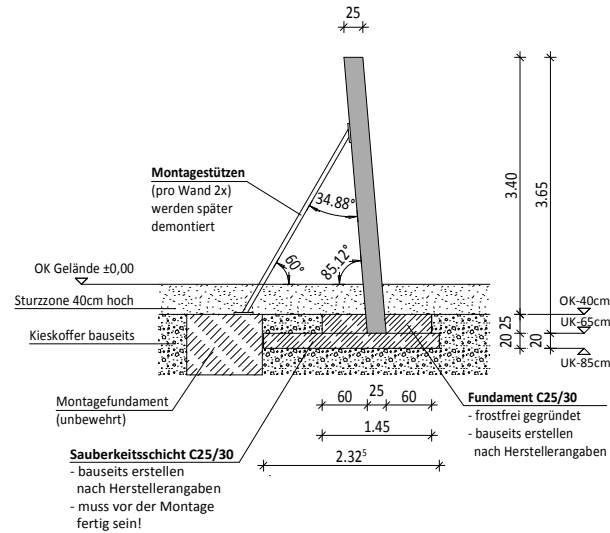

Draufsicht

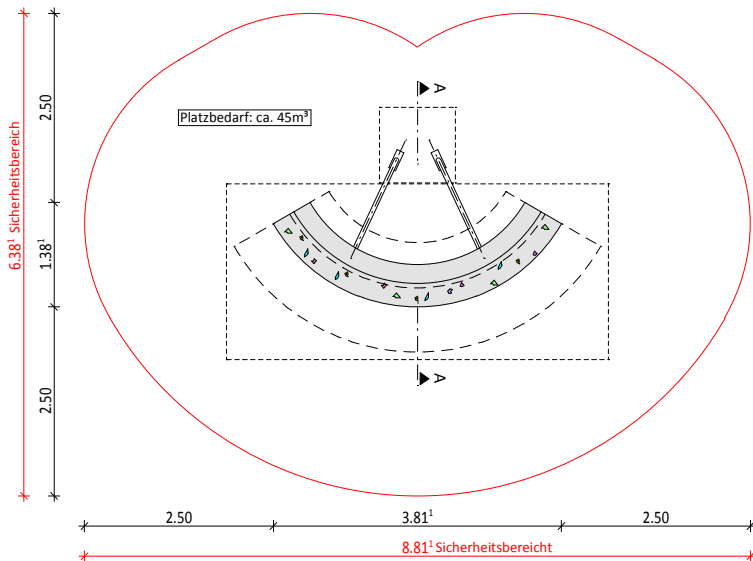

silisport

Pos. SGWK1 Boulder Kreismodul Up

- Boulderwand beidseitig bekletterbar
- Griffe bunt gemischt
- Struktur:
 - Start

- Bauseitige Leistungen:**
- Kieskoffer
 - Sauberkeitsschicht
 - Fundament bewehrt nach Herstellerangaben
 - Montagefundamente (unbewehrt)

Diese Zeichnung ist urheberrechtlich geschützt und darf ohne unsere Genehmigung weder vervielfältigt noch auf irgendwelche Art kopiert oder Dritten zugänglich gemacht werden! (H/TB/Detailzeichnungen)

Stand: Jan. 2016

silisport ag - Niederfeldstrasse 5 - 8450 Andelfingen
Tel. 052 396 70 70 - kontakt@silisport.com - www.silisport.com

Pos. 1
SGWK2 Boulder Kreismodul Down
Vorderansicht

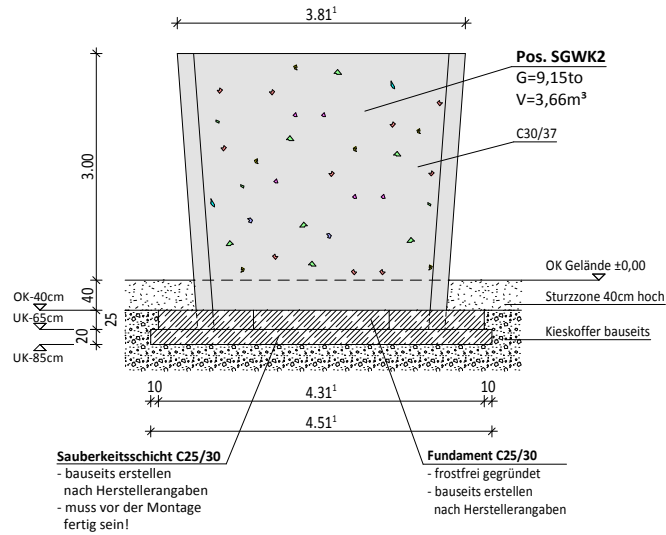

Schnitt A--A

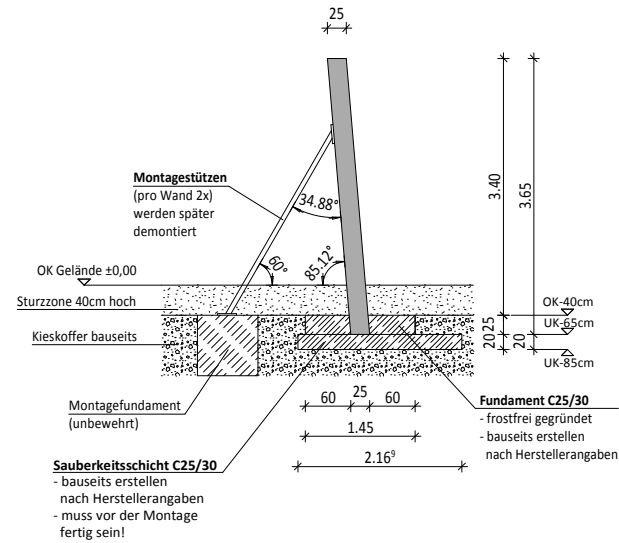

Draufsicht

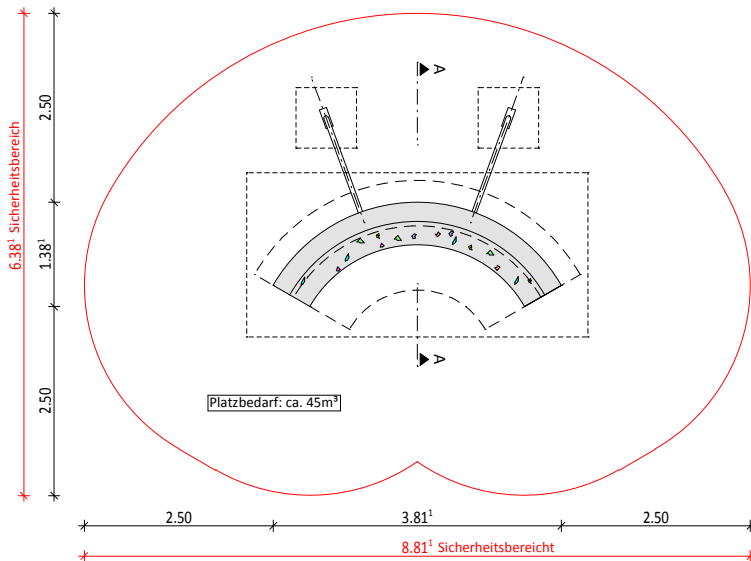

silisport

Pos. SGWK2
Boulder Kreismodul Down

- Boulderwand beidseitig bekletterbar
- Griffe bunt gemischt
- Struktur:

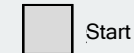

- Bauseitige Leistungen:**
- Kieskoffer
 - Sauberkeitsschicht
 - Fundament bewehrt
 - Montagefundamente (unbewehrt)

Diese Zeichnung ist urheberrechtlich geschützt und darf ohne unsere Genehmigung weder vervielfältigt noch auf irgendwelche Art kopiert oder Dritten zugänglich gemacht werden! (H/TB/Detailzeichnungen)

Stand: Jan. 2016

silisport ag - Niederfeldstrasse 5 - 8450 Andelfingen
Tel. 052 396 70 70 - kontakt@silisport.com - www.silisport.com

Vorderansicht

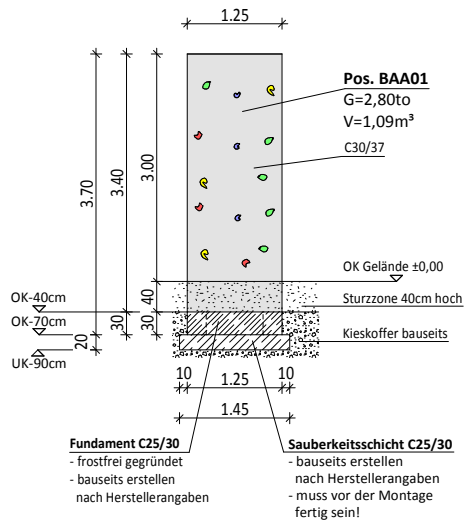

Seitenansicht

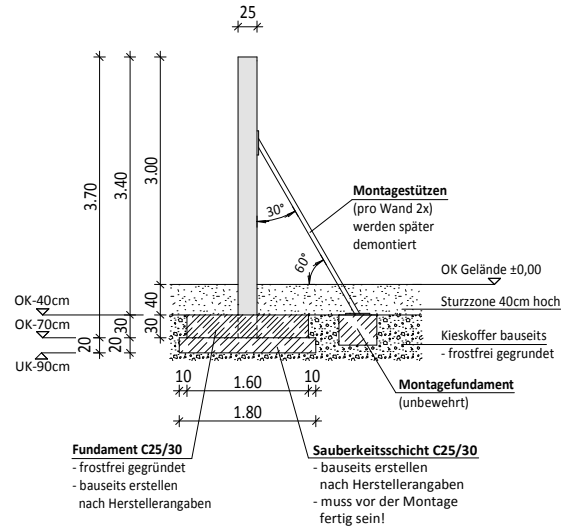

Draufsicht

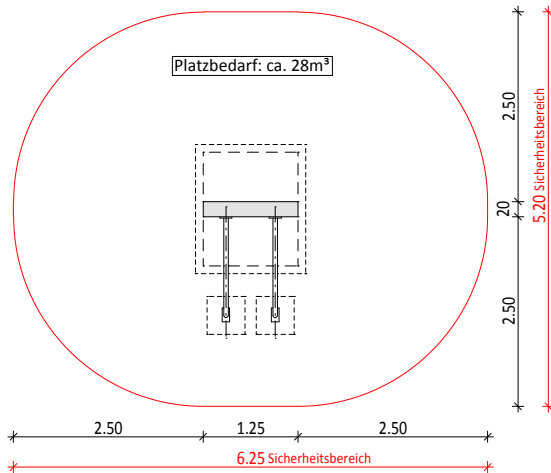

silisport

**Pos. BAA01
Boulderelement A**

- Boulderwand beidseitig
bekletterbar
- Griffe bunt gemischt

• **Struktur nach Wahl:**

-  **Start**
-  **Allround**
-  **Plus**
-  **Spezial**

Bauseitige Leistungen:

- Kieskoffer
- Sauberkeitsschicht
- Fundament bewehrt
nach Herstellerangaben
- Montagefundamente (unbewehrt)

Diese Zeichnung ist urheberrechtlich geschützt und darf ohne unsere Genehmigung weder vervielfältigt noch auf irgendeine Art kopiert oder Dritten zugänglich gemacht werden! (H/TB/Detailzeichnungen)

Stand: Jan. 2016

silisport ag - Niederfeldstrasse 5 - 8450 Andelfingen
Tel. 052 396 70 70 - kontakt@silisport.com - www.silisport.com

Vorderansicht

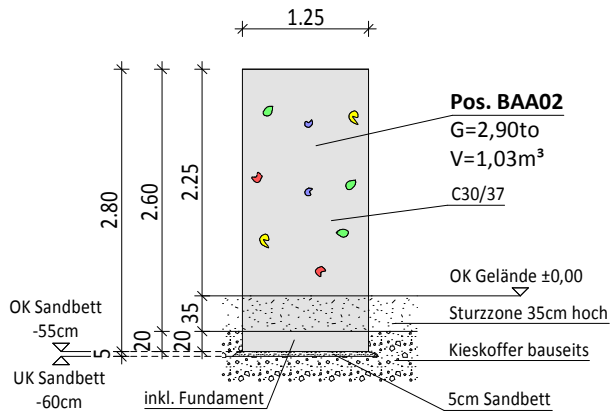

Seitenansicht

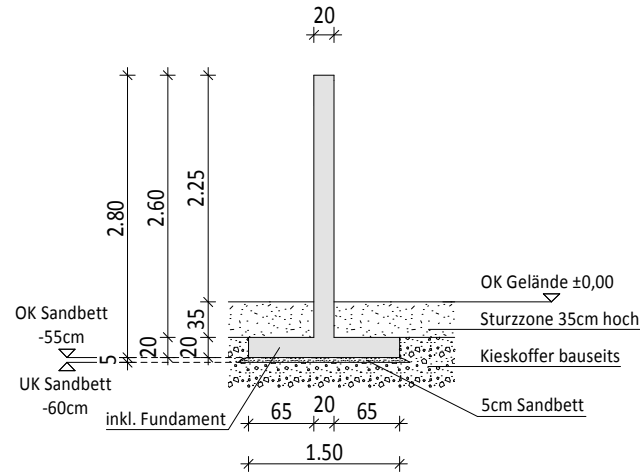

Ansicht

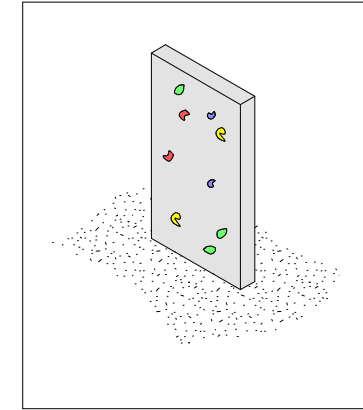

Draufsicht

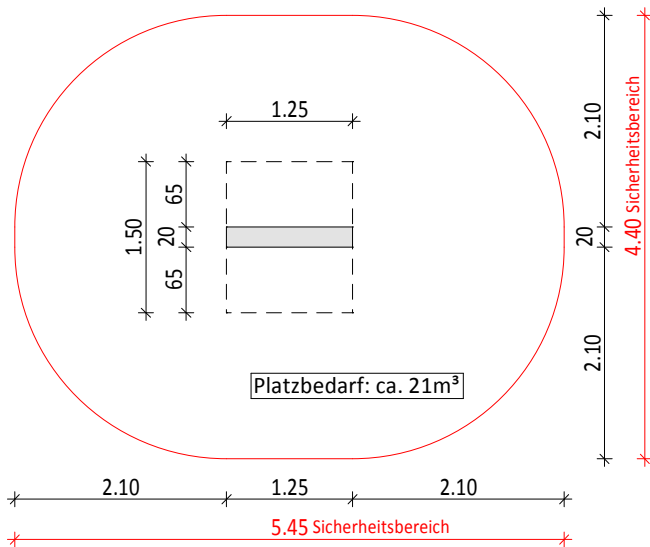

silisport

**Pos. BAA02
Boulderelement A/F**

- Boulderwand beidseitig bekletterbar
- Griffe bunt gemischt

• **Struktur nach Wahl:**

-  **Start**
-  **Allround**
-  **Plus**
-  **Spezial**

Bauseitige Leistungen:

- Kieskoffer
- 5 cm Sandbett

Stand: Jan. 2016

Diese Zeichnung ist urheberrechtlich geschützt und darf ohne unsere Genehmigung weder vervielfältigt noch auf irgendwelche Art kopiert oder Dritten zugänglich gemacht werden! (H/TB/Detailzeichnungen)

silisport ag - Niederfeldstrasse 5 - 8450 Andelfingen
Tel. 052 396 70 70 - kontakt@silisport.com - www.silisport.com

Vorderansicht

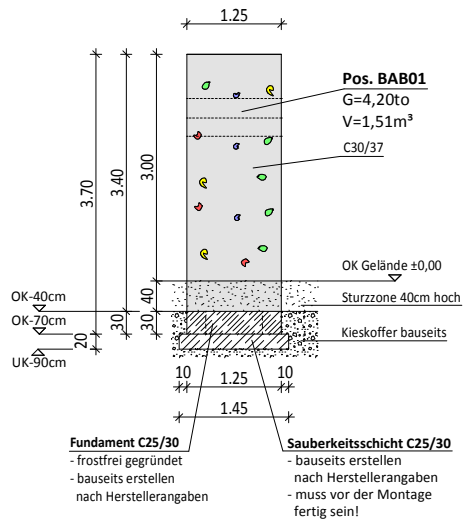

Seitenansicht

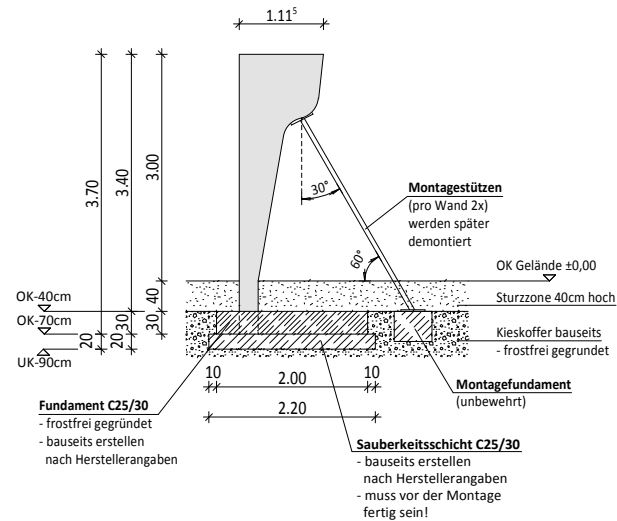

Draufsicht

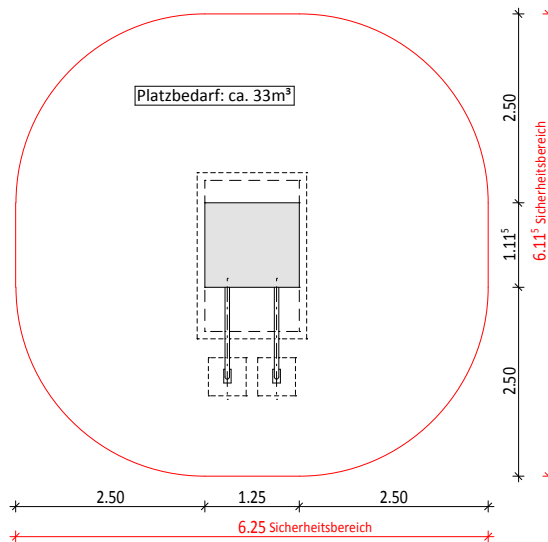

silisport

Pos. BAB01 Boulderelement B

- Boulderwand beidseitig
bekletterbar
- Griffe bunt gemischt
- Boulderelement
mit Stehflächen-Schutz möglich

• Struktur nach Wahl:

- Start**
- Allround**
- Plus**
- Spezial**

Bauseitige Leistungen:

- Kieskoffer
- Sauberkeitsschicht
- Fundament bewehrt
nach Herstellerangaben
- Montagefundamente (unbewehrt)

Diese Zeichnung ist urheberrechtlich geschützt und darf ohne unsere Genehmigung weder vervielfältigt noch auf irgendwelche Art kopiert oder Dritten zugänglich gemacht werden! (H/TB/Detailzeichnungen)

Stand: Jan. 2016

silisport ag - Niederfeldstrasse 5 - 8450 Andelfingen
Tel. 052 396 70 70 - kontakt@silisport.com - www.silisport.com

Vorderansicht

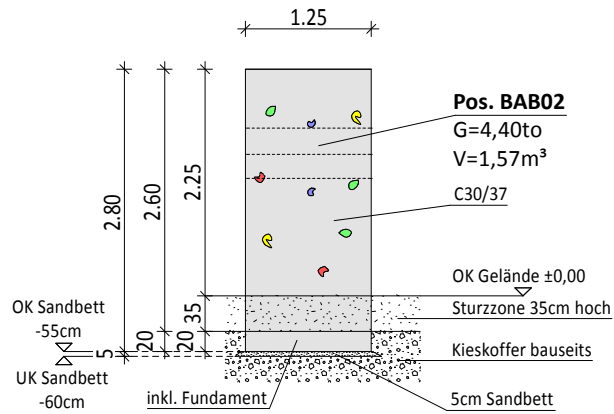

Seitenansicht

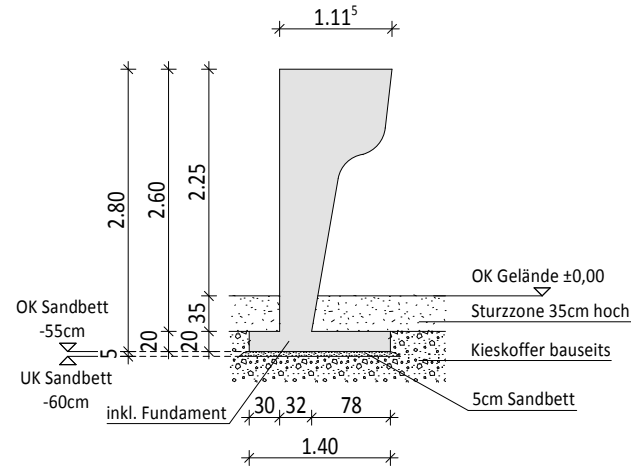

Ansicht

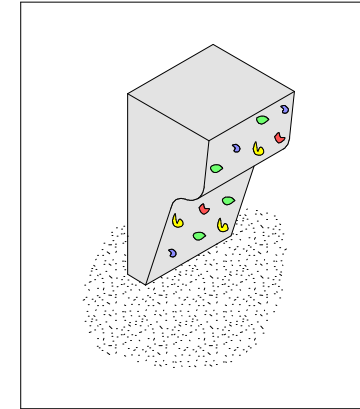

Draufsicht

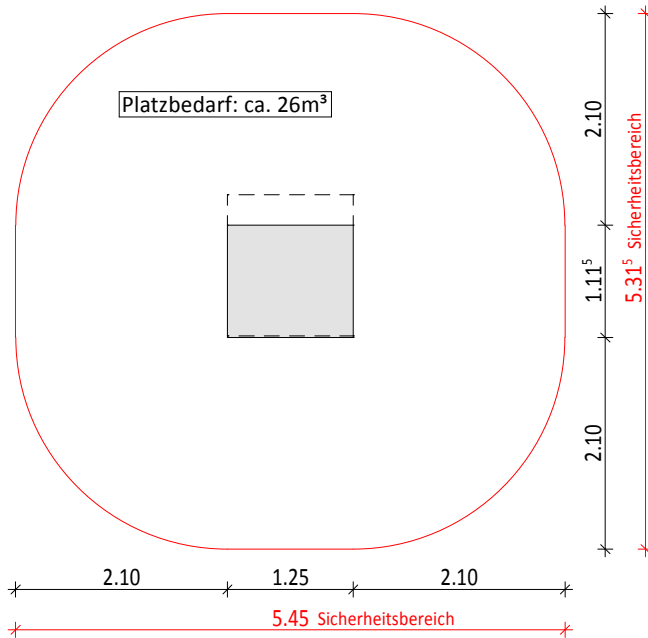

Pos. BAB02 Boulderelement B/F

- Boulderwand beidseitig
bekletterbar
- Griffe bunt gemischt
- Boulderelement
mit Stehflächen-Schutz möglich

• Struktur nach Wahl:

- Start**
- Allround**
- Plus**
- Spezial**

Bauseitige Leistungen:

- Kieskoffer
- 5 cm Sandbett

Stand: Jan. 2016

Diese Zeichnung ist urheberrechtlich geschützt und darf ohne unsere Genehmigung weder vervielfältigt noch auf irgendwelche Art kopiert oder Dritten zugänglich gemacht werden! (H/TB/Detailzeichnungen)

silisport ag - Niederfeldstrasse 5 - 8450 Andelfingen
Tel. 052 396 70 70 - kontakt@silisport.com - www.silisport.com

silisport

Vorderansicht

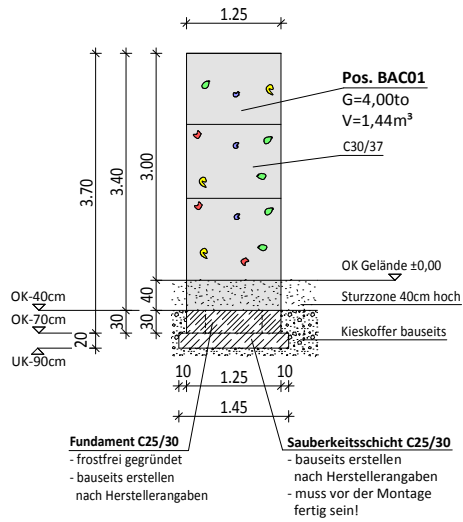

Seitenansicht

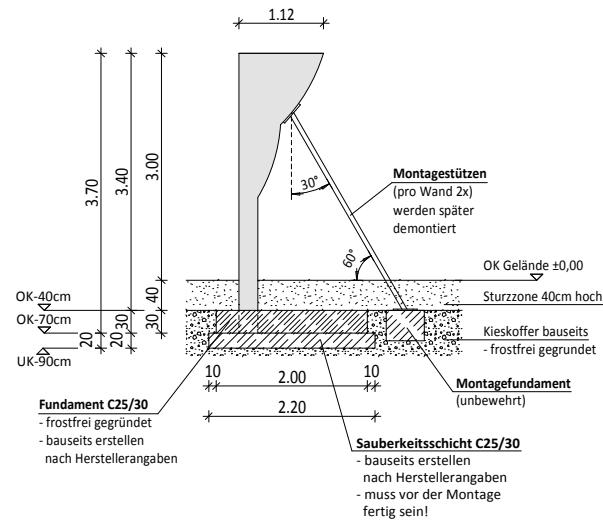

Draufsicht

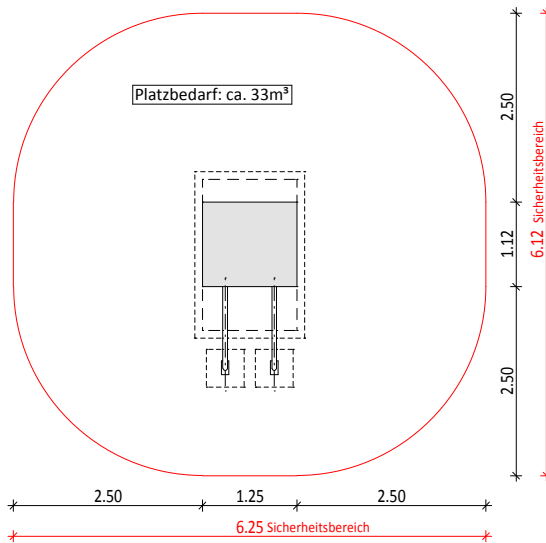

silisport

**Pos. BAC01
Boulderelement C**

- Boulderwand beidseitig bekletterbar
- Griffe bunt gemischt
- Boulderelement mit Stehflächen-Schutz möglich

• **Struktur nach Wahl:**

-  **Start**
-  **Allround**
-  **Plus**
-  **Spezial**

Bauseitige Leistungen:

- Kieskoffer
- Sauberkeitsschicht
- Fundament bewehrt nach Herstellerangaben
- Montagefundamente (unbewehrt)

Diese Zeichnung ist urheberrechtlich geschützt und darf ohne unsere Genehmigung weder vervielfältigt noch auf irgendwelche Art kopiert oder Dritten zugänglich gemacht werden! (H/TB/Detailzeichnungen)

Stand: Jan. 2016

silisport ag - Niederfeldstrasse 5 - 8450 Andelfingen
Tel. 052 396 70 70 - kontakt@silisport.com - www.silisport.com

Vorderansicht

Seitenansicht

Ansicht

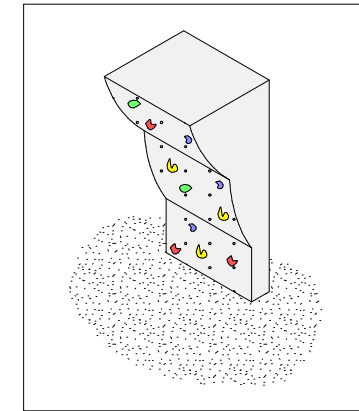
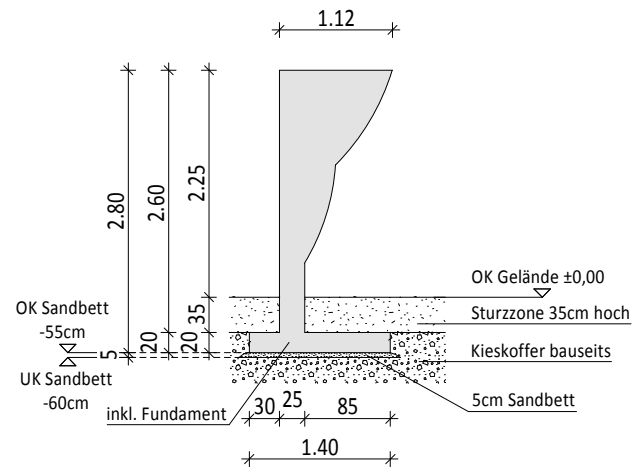
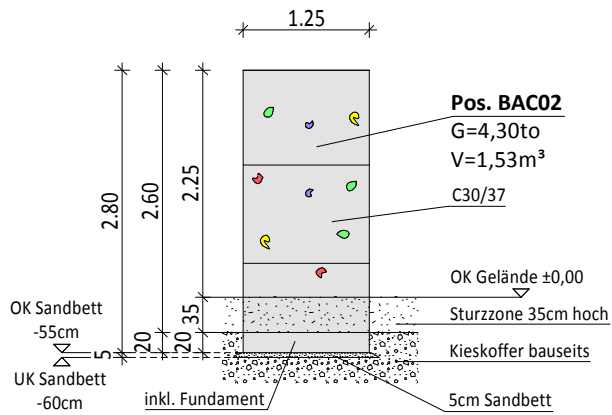

Draufsicht

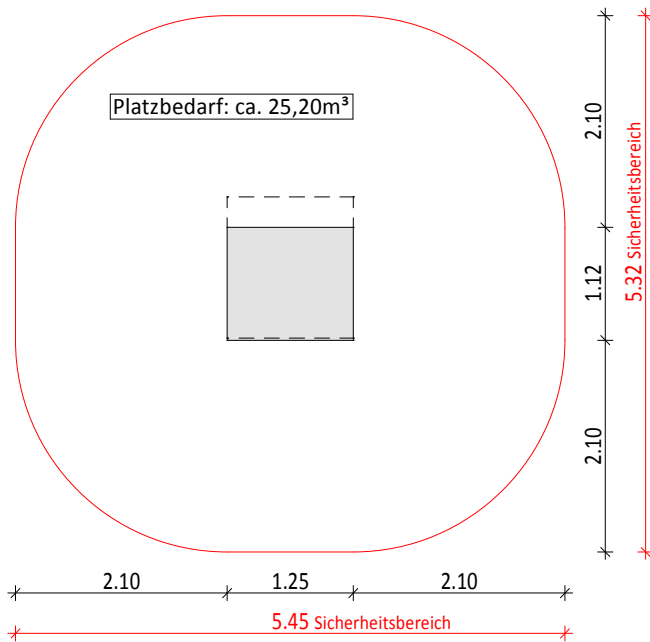

silisport

**Pos. BAC02
Boulderelement C/F**

- Boulderwand beidseitig
bekletterbar
- Griffe bunt gemischt
- Boulderelement
mit Stehflächen-Schutz möglich

- **Struktur nach Wahl:**
-  **Start**
-  **Allround**
-  **Plus**
-  **Spezial**

- Bauseitige Leistungen:**
- Kieskoffer
- 5 cm Sandbett

Stand: Jan. 2016

Diese Zeichnung ist urheberrechtlich geschützt und darf ohne unsere Genehmigung weder vervielfältigt noch auf irgendwelche Art kopiert oder Dritten zugänglich gemacht werden! (H/TB/Detailzeichnungen)

silisport ag - Niederfeldstrasse 5 - 8450 Andelfingen
Tel. 052 396 70 70 - kontakt@silisport.com - www.silisport.com

Vorderansicht

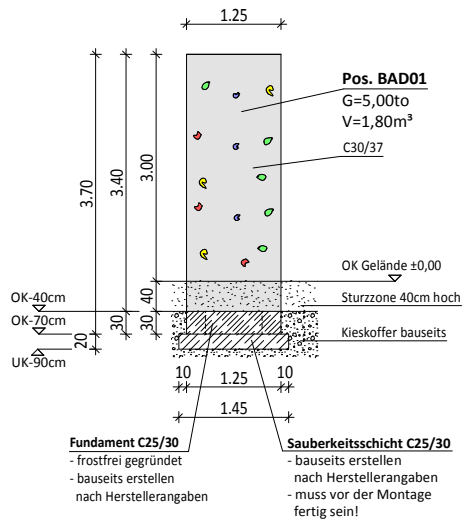

Seitenansicht

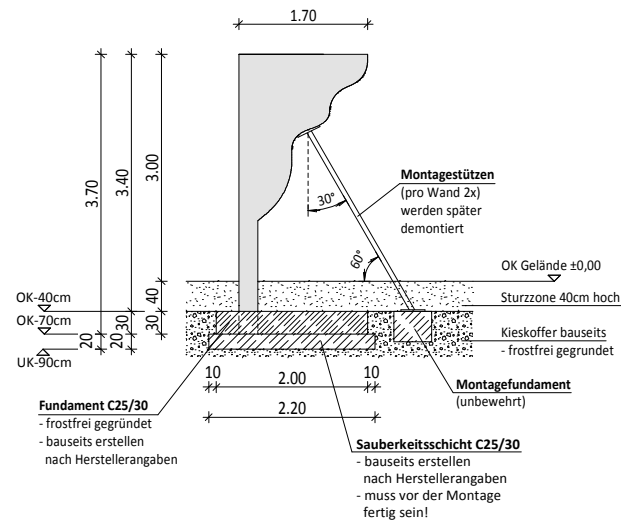

Draufsicht

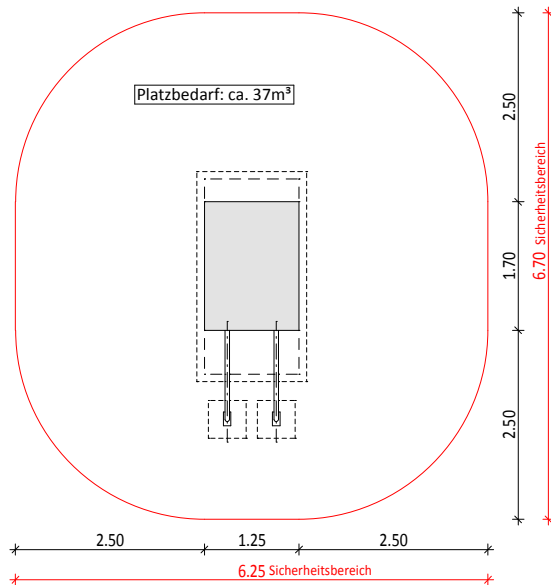

silisport

Pos. BAD01 Boulderelement D

- Boulderwand beidseitig bekletterbar
- Griffe bunt gemischt
- Boulderelement mit Stehflächen-Schutz möglich

• Struktur nach Wahl:

-  **Start**
-  **Allround**
-  **Plus**
-  **Spezial**

Bauseitige Leistungen:

- Kieskoffer
- Sauberkeitsschicht
- Fundament bewehrt nach Herstellerangaben
- Montagefundamente (unbewehrt)

Diese Zeichnung ist urheberrechtlich geschützt und darf ohne unsere Genehmigung weder vervielfältigt noch auf irgendwelche Art kopiert oder Dritten zugänglich gemacht werden! (H/TB/Detailzeichnungen)

Stand: Jan. 2016

silisport ag - Niederfeldstrasse 5 - 8450 Andelfingen
Tel. 052 396 70 70 - kontakt@silisport.com - www.silisport.com

Vorderansicht

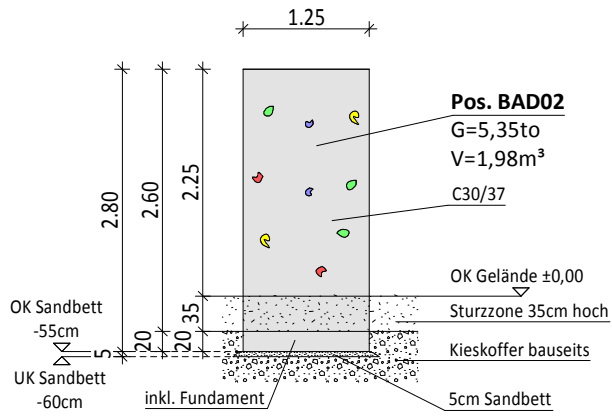

Seitenansicht

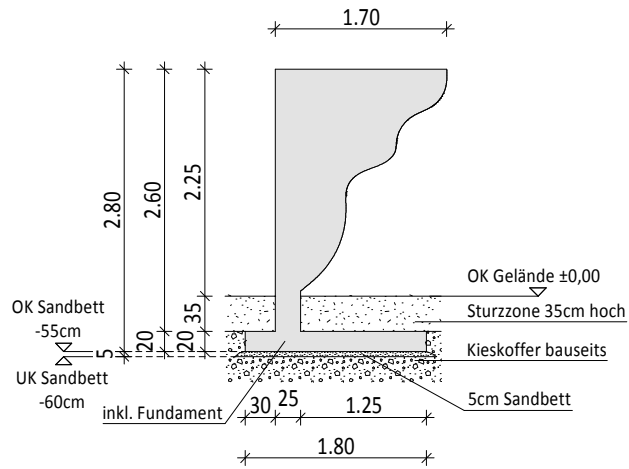

Ansicht

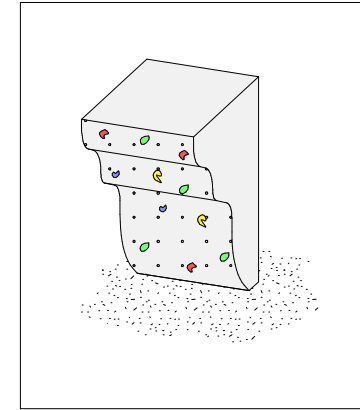



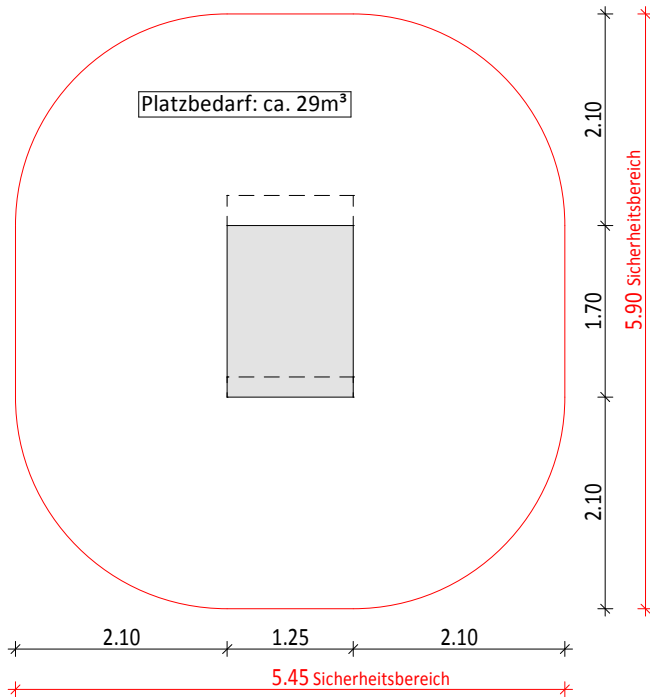

Draufsicht



silisport

**Pos. BAD02
Boulderelement D/F**

- Boulderwand beidseitig bekletterbar
- Griffe bunt gemischt
- Boulderelement mit Stehflächen-Schutz möglich

- **Struktur nach Wahl:**
-  **Start**
-  **Allround**
-  **Plus**
-  **Spezial**

- Bauseitige Leistungen:**
- Kieskoffer
- 5 cm Sandbett

Stand: Jan. 2016

Diese Zeichnung ist urheberrechtlich geschützt und darf ohne unsere Genehmigung weder vervielfältigt noch auf irgendwelche Art kopiert oder Dritten zugänglich gemacht werden! (H/TB/Detailzeichnungen)

silisport ag - Niederfeldstrasse 5 - 8450 Andelfingen
Tel. 052 396 70 70 - kontakt@silisport.com - www.silisport.com

Seitenansicht

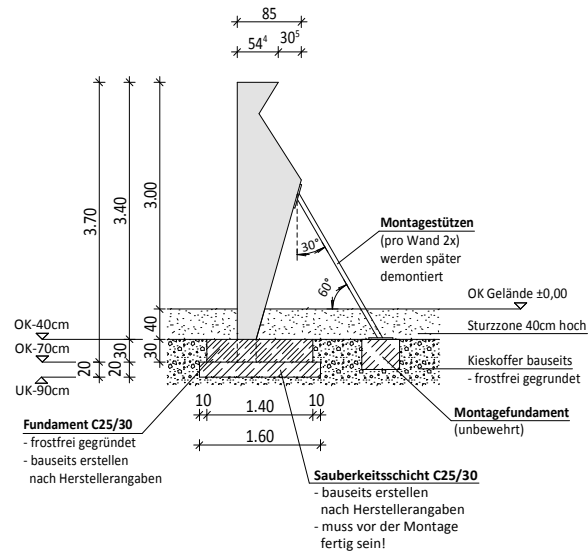

Vorderansicht

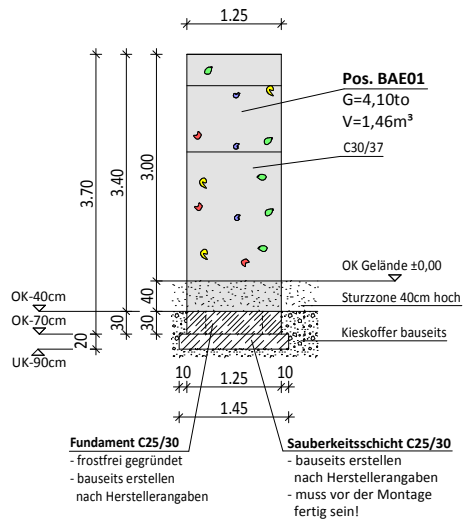

Draufsicht

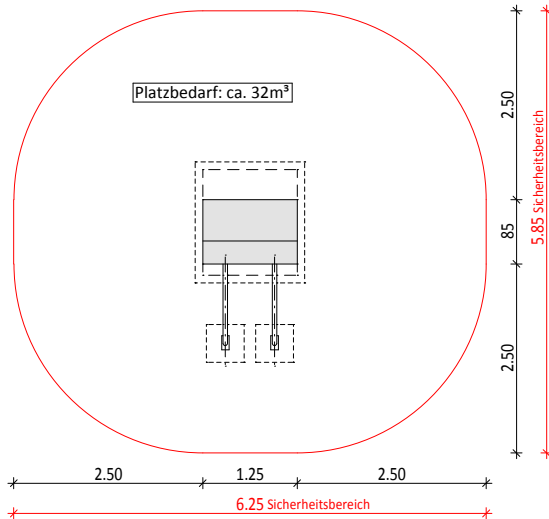

silisport

Pos. BAE01 Boulderelement E

- Boulderwand beidseitig bekletterbar
- Griffe bunt gemischt
- Boulderelement mit Stehflächen-Schutz möglich

• Struktur nach Wahl:

- Start**
- Allround**
- Plus**
- Spezial**

Bauseitige Leistungen:

- Kieskoffer
- Sauberkeitsschicht
- Fundament bewehrt nach Herstellerangaben
- Montagefundamente (unbewehrt)

Diese Zeichnung ist urheberrechtlich geschützt und darf ohne unsere Genehmigung weder vervielfältigt noch auf irgendwelche Art kopiert oder Dritten zugänglich gemacht werden! (H/TB/Detailzeichnungen)

Stand: Jan. 2016

silisport ag - Niederfeldstrasse 5 - 8450 Andelfingen
Tel. 052 396 70 70 - kontakt@silisport.com - www.silisport.com

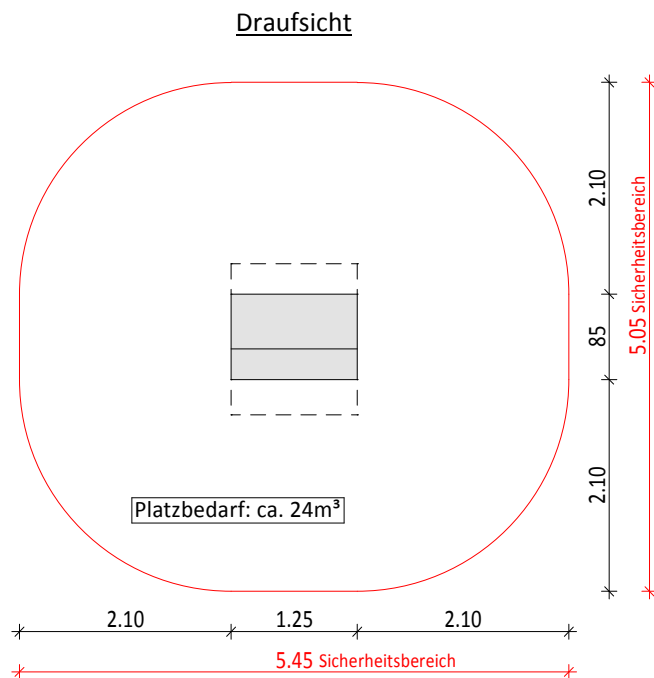
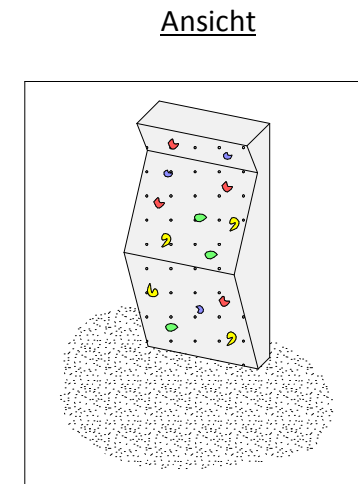
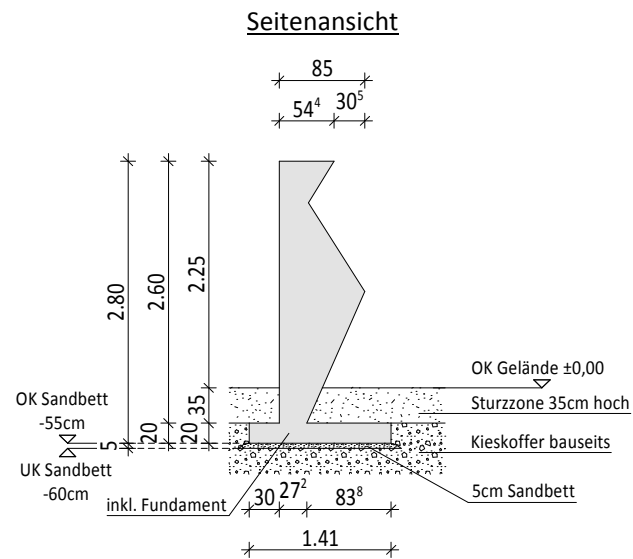
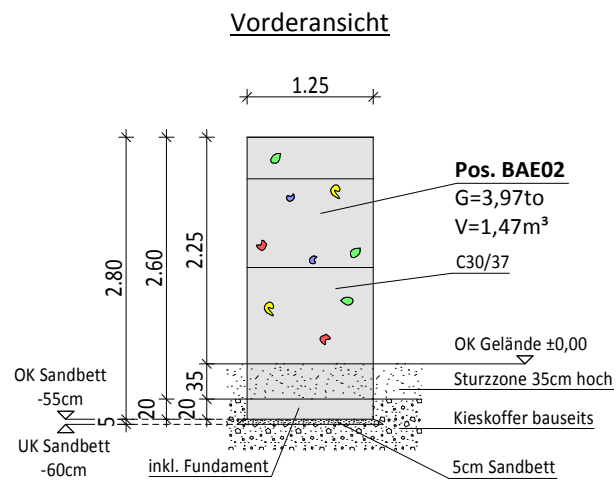

silisport

**Pos. BAE02
Boulderelement E/F**

- Boulderwand beidseitig bekletterbar
- Griffe bunt gemischt
- Boulderelement mit Stehflächen-Schutz möglich

• **Struktur nach Wahl:**

-  **Start**
-  **Allround**
-  **Plus**
-  **Spezial**

Bauseitige Leistungen:

- Kieskoffer
- 5 cm Sandbett

Stand: Jan. 2016

Diese Zeichnung ist urheberrechtlich geschützt und darf ohne unsere Genehmigung weder vervielfältigt noch auf irgendwelche Art kopiert oder Dritten zugänglich gemacht werden! (H/TB/Detailzeichnungen)

silisport ag - Niederfeldstrasse 5 - 8450 Andelfingen
Tel. 052 396 70 70 - kontakt@silisport.com - www.silisport.com

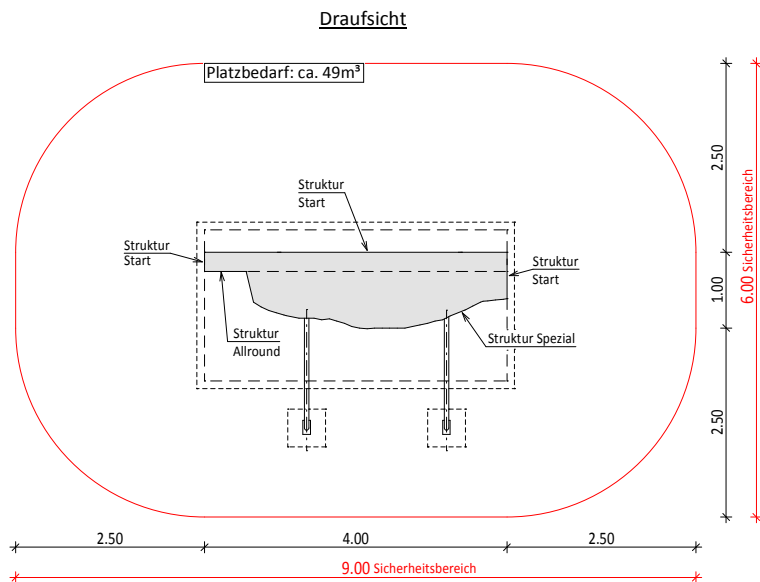
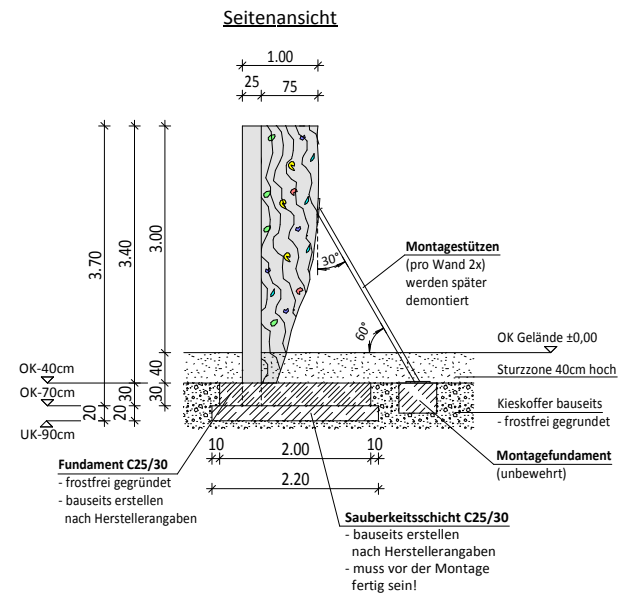
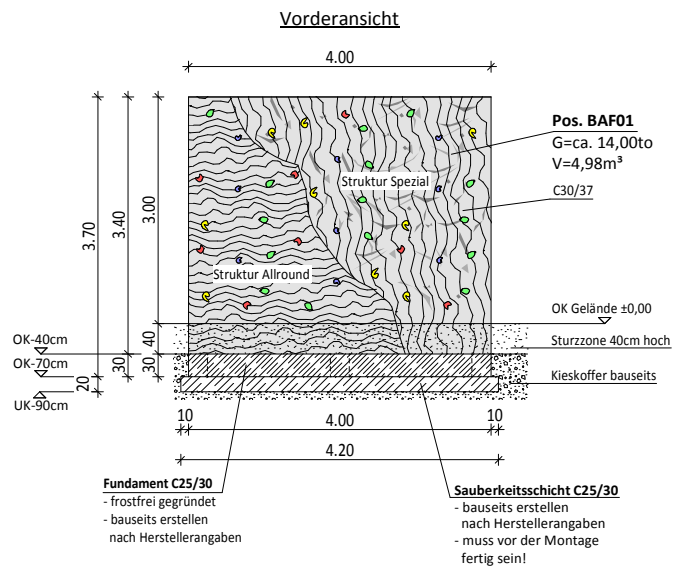

silisport

**Pos. BAF01
Boulderelement F**

- Boulderwand beidseitig bekletterbar
- Griffe bunt gemischt
- Boulderelement mit Stehflächen-Schutz möglich

Bauseitige Leistungen:

- Kieskoffer
- Sauberkeitsschicht
- Fundament bewehrt nach Herstellerangaben
- Montagefundamente (unbewehrt)

Diese Zeichnung ist urheberrechtlich geschützt und darf ohne unsere Genehmigung weder vervielfältigt noch auf irgendeine Art kopiert oder Dritten zugänglich gemacht werden! (H/TB/Detailzeichnungen)

Stand: Jan. 2016

silisport ag - Niederfeldstrasse 5 - 8450 Andelfingen
Tel. 052 396 70 70 - kontakt@silisport.com - www.silisport.com

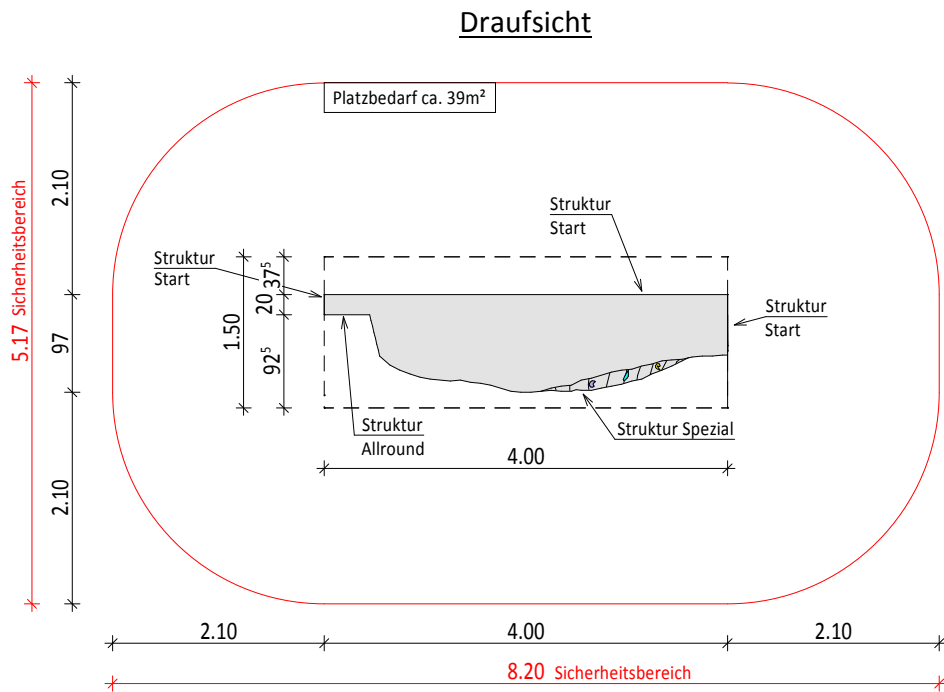
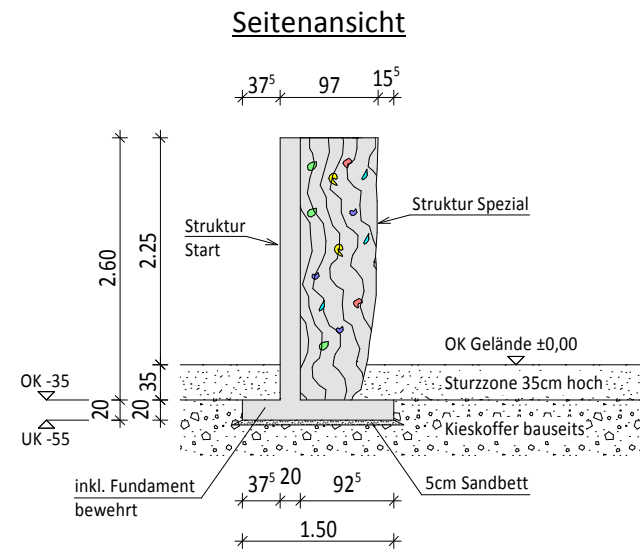
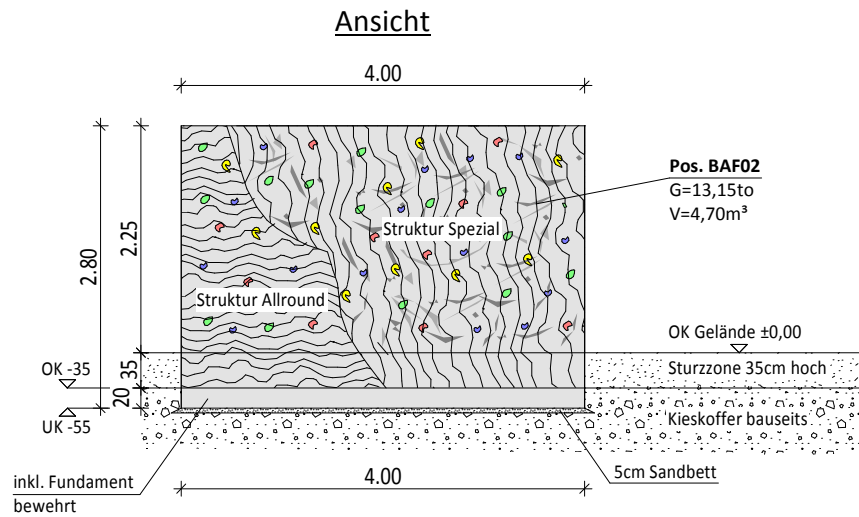

silisport

Pos. BAF02 Boulderelement F/F

- Boulderwand beidseitig bekletterbar
- Griffe bunt gemischt
- Boulderelement mit Stehflächen-Schutz möglich

Bauseitige Leistungen:

- Kieskoffer
- 5 cm Sandbett

Stand: Jan. 2016

Diese Zeichnung ist urheberrechtlich geschützt und darf ohne unsere Genehmigung weder vervielfältigt noch auf irgendwelche Art kopiert oder Dritten zugänglich gemacht werden! (H/TB/Detailzeichnungen)

silisport ag - Niederfeldstrasse 5 - 8450 Andelfingen
Tel. 052 396 70 70 - kontakt@silisport.com - www.silisport.com