

Pos. BLF01 Boulderfindling 1

Ansicht

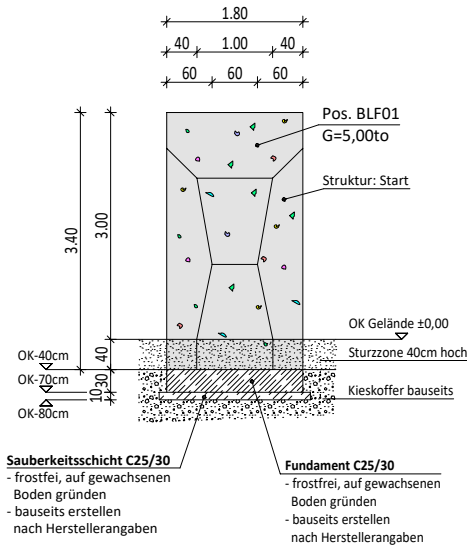

Seitenansicht

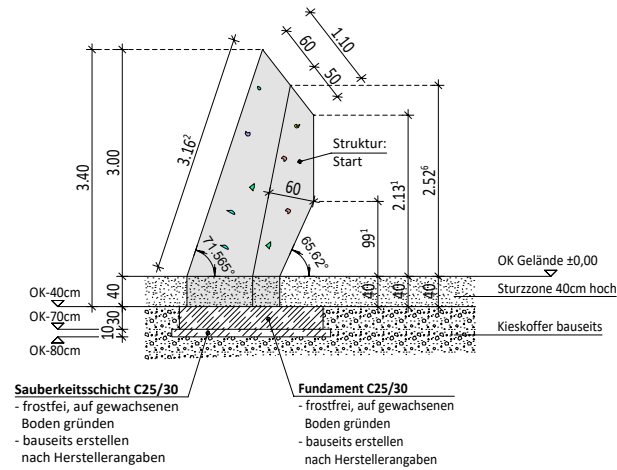

Draufsicht

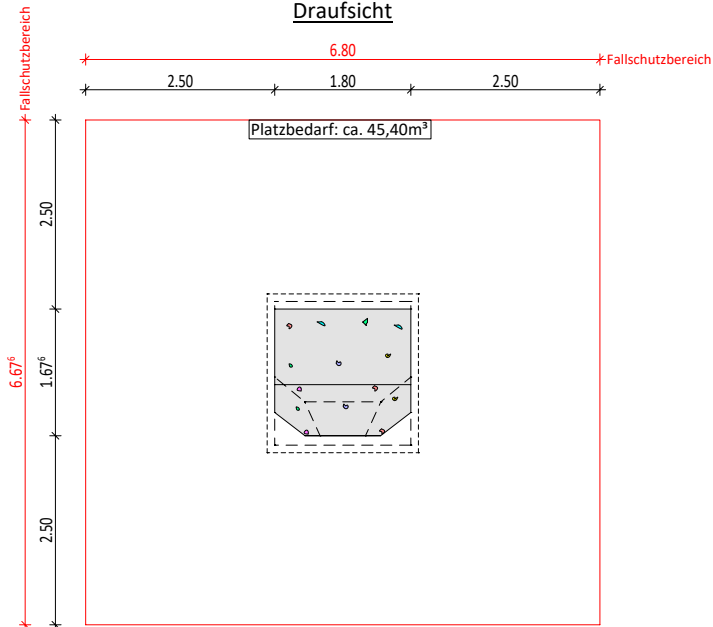

silisport

Pos. BLF01
Boulderfindling 1

- Boulderwand allseitig bekletterbar
- Griffe bunt gemischt
- Struktur: Start

- Bauseitige Leistungen:
- Kieskoffer
 - Sauberkeitsschicht
 - Fundament bewehrt nach Herstellerangaben

Stand: Dez 2017

Diese Zeichnung ist urheberrechtlich geschützt und darf ohne unsere Genehmigung weder vervielfältigt noch auf irgendwelche Art kopiert oder Dritten zugänglich gemacht werden!

silisport ag - Niederfeldstrasse 5 - 8450 Andelfingen
 Tel. 052 396 70 70 - kontakt@silisport.com - www.silisport.com

Pos. BLF02 Boulderfindling 2

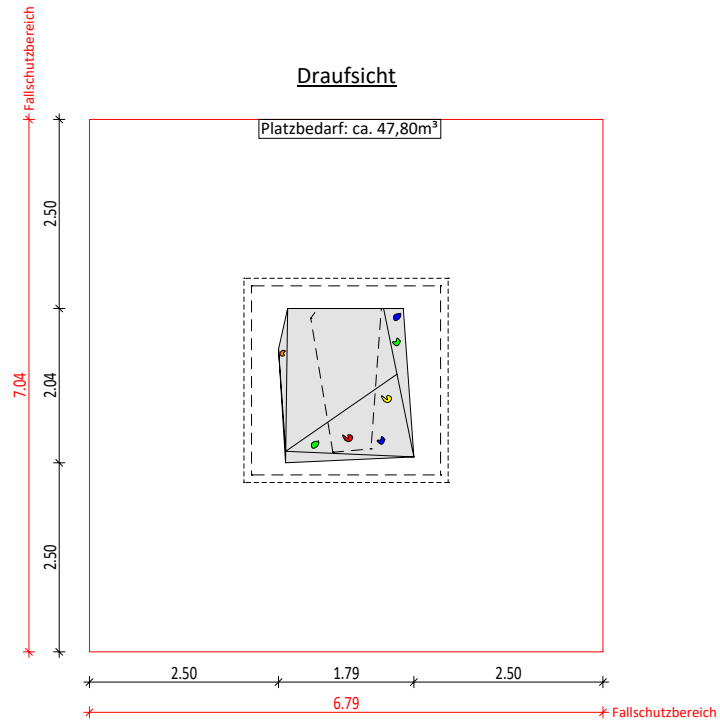
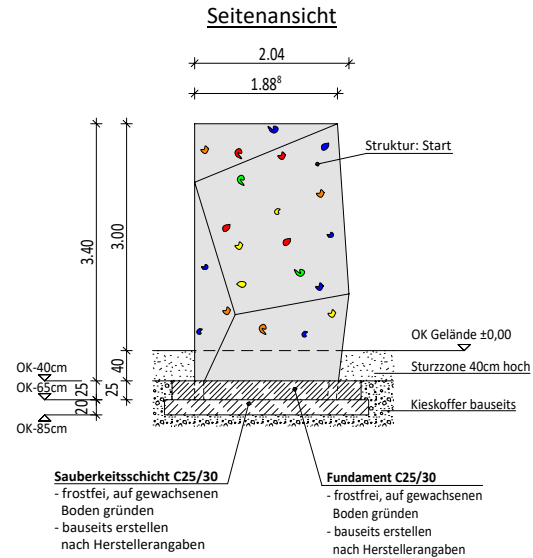
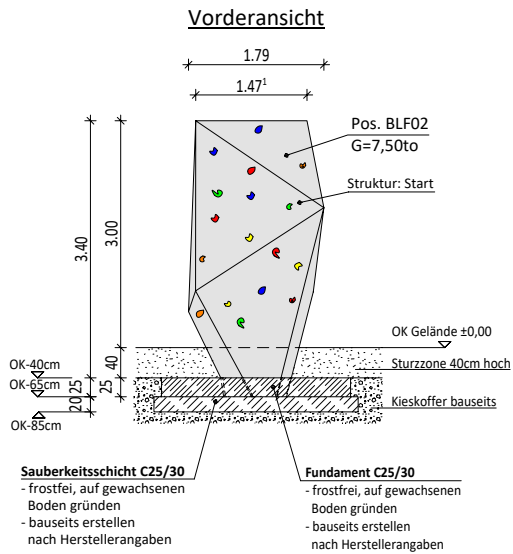

silisport

Pos. BLF02
Boulderfindling 2

- Boulderwand allseitig bekletterbar
- Griffe bunt gemischt
- Struktur: Start

- Bauseitige Leistungen:
- Kieskoffer
 - Sauberkeitsschicht
 - Fundament bewehrt nach Herstellerangaben

Stand: Dez 2017

Diese Zeichnung ist urheberrechtlich geschützt und darf ohne unsere Genehmigung weder vervielfältigt noch auf irgendwelche Art kopiert oder Dritten zugänglich gemacht werden!

silisport ag - Niederfeldstrasse 5 - 8450 Andelfingen
Tel. 052 396 70 70 - kontakt@silisport.com - www.silisport.com

Pos. 1
BSK03 Boulder Kristall 3

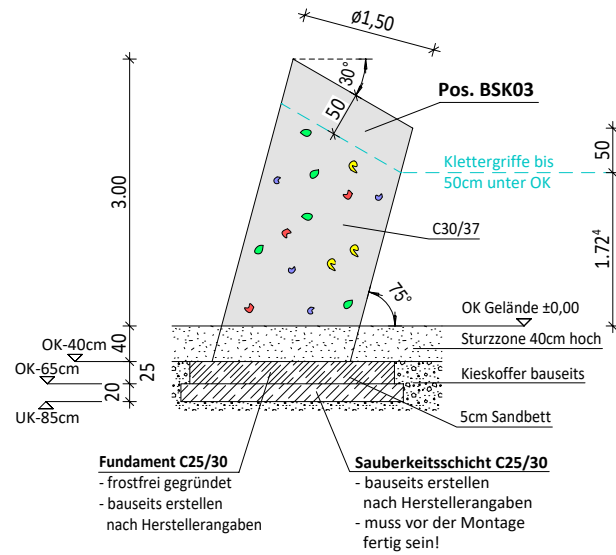

Draufsicht

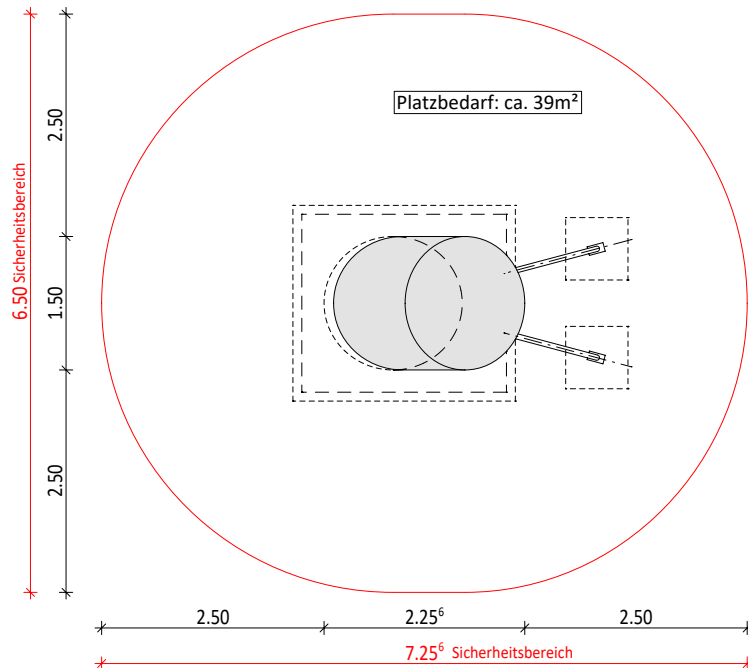

silisport

Pos. BSK03
Boulder Kristall 3

- Boulderkristall rundum bekletterbar
- C30/37
- Griffe bunt gemischt
- Struktur: Start

- Bauseitige Leistungen:
- Kieskoffer
 - Sauberkeitsschicht
 - Fundament bewehrt nach Herstellerangaben
 - Montagefundamente (unbewehrt)

Stand: Aug. 2016

Diese Zeichnung ist urheberrechtlich geschützt und darf ohne unsere Genehmigung weder vervielfältigt noch auf irgendwelche Art kopiert oder Dritten zugänglich gemacht werden!

silisport ag - Niederfeldstrasse 5 - 8450 Andelfingen
Tel. 052 396 70 70 - kontakt@silisport.com - www.silisport.com

Pos. 1
BSK05 Boulder Kristall 5

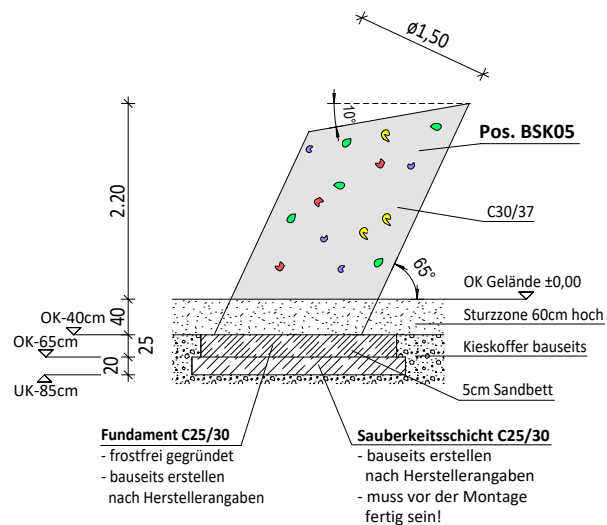

Draufsicht

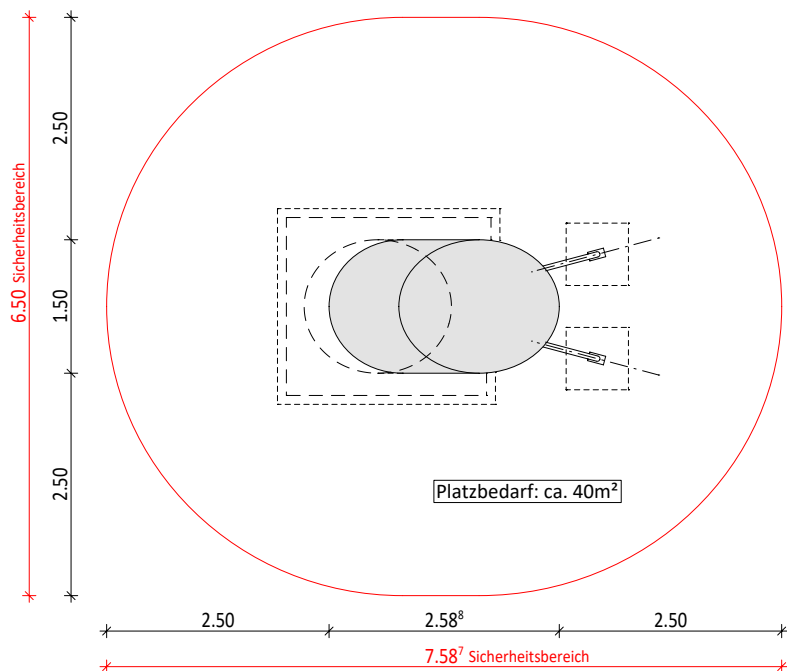

silisport

Pos. BSK05
Boulder Kristall 5

- Boulderkristall rundum beklebbar
- C30/37
- Griffe bunt gemischt
- Struktur: Start

Bauseitige Leistungen:

- Kieskoffer
- Sauberkeitsschicht
- Fundament bewehrt
nach Herstellerangaben
- Montagefundamente (unbewehrt)

Stand: Dez. 2017

Diese Zeichnung ist urheberrechtlich geschützt und darf ohne unsere Genehmigung weder vervielfältigt noch auf irgendwelche Art kopiert oder Dritten zugänglich gemacht werden!

silisport ag - Niederfeldstrasse 5 - 8450 Andelfingen
Tel. 052 396 70 70 - kontakt@silisport.com - www.silisport.com

BSK06 Boulder Kristall 6

Ansicht A--A

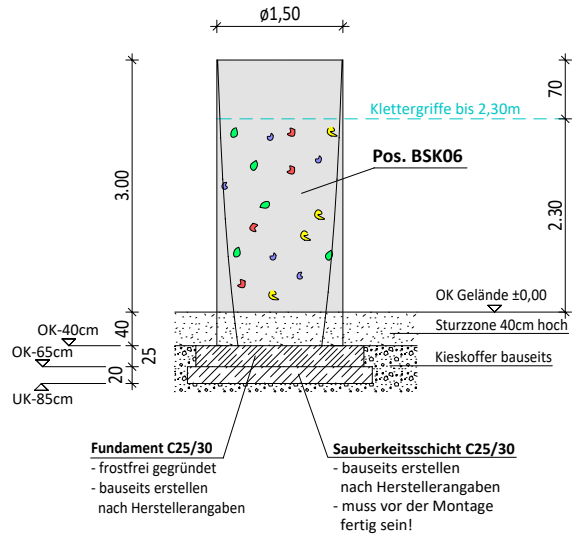

Ansicht B--B

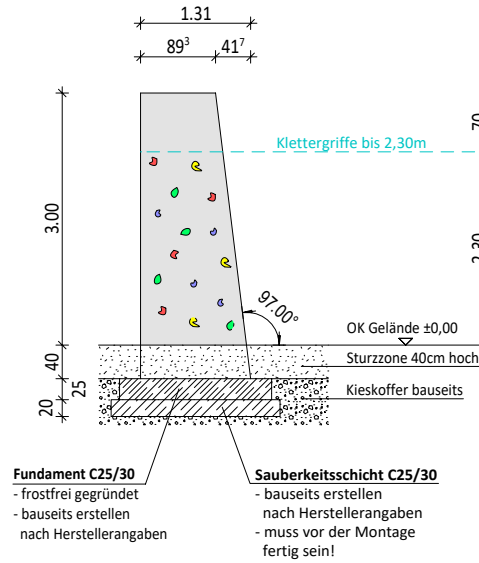

Draufsicht

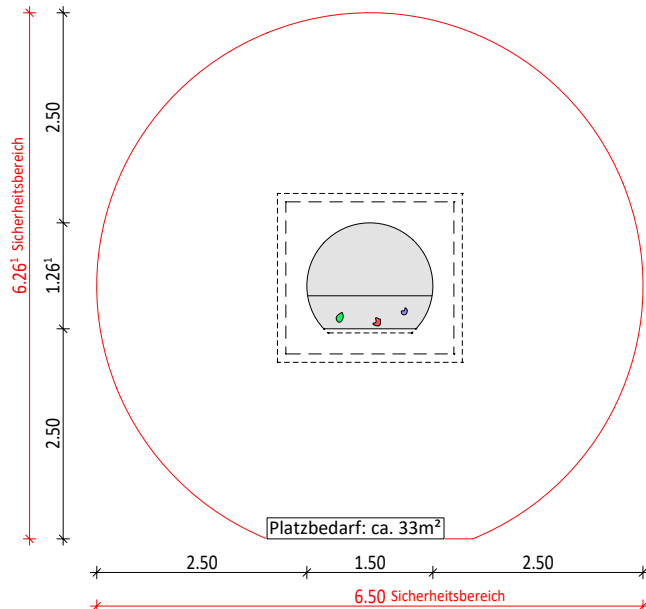

Stehfläche Auftragsbezogen prüfen!

silisport

Pos. BSK06 Boulder Kristall 6

- Boulderkristall rundum bekletterbar
- C30/37
- Griffe bunt gemischt
- Struktur: Start

Bauseitige Leistungen:

- Kieskoffer
- Sauberkeitsschicht
- Fundament bewehrt nach Herstellerangaben

Stand: Dez. 2017

Diese Zeichnung ist urheberrechtlich geschützt und darf ohne unsere Genehmigung weder vervielfältigt noch auf irgendeine Art kopiert oder Dritten zugänglich gemacht werden!

silisport ag - Niederfeldstrasse 5 - 8450 Andelfingen
Tel. 052 396 70 70 - kontakt@silisport.com - www.silisport.com

Pos. 1
BTE02 Boulderturm Extreme 2

Seitenansicht

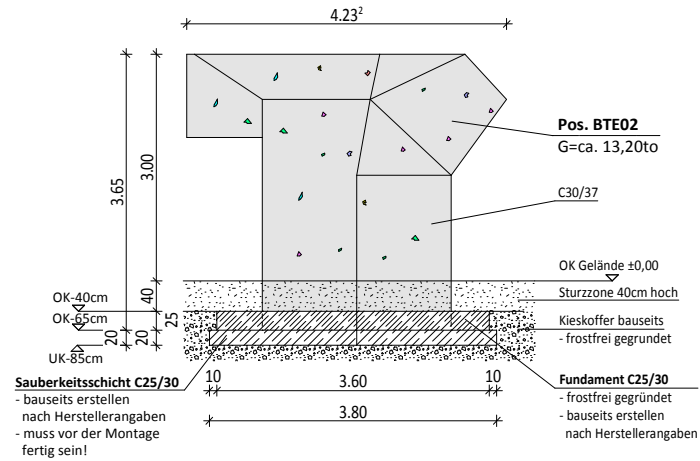

Ansicht

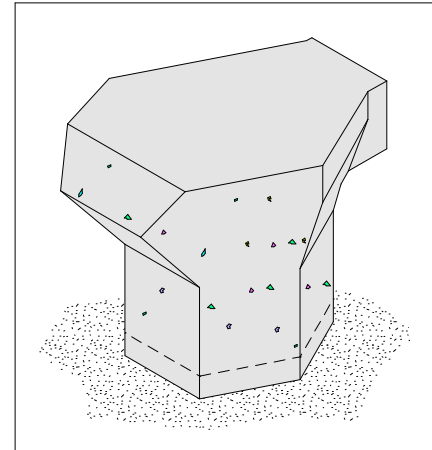

Draufsicht

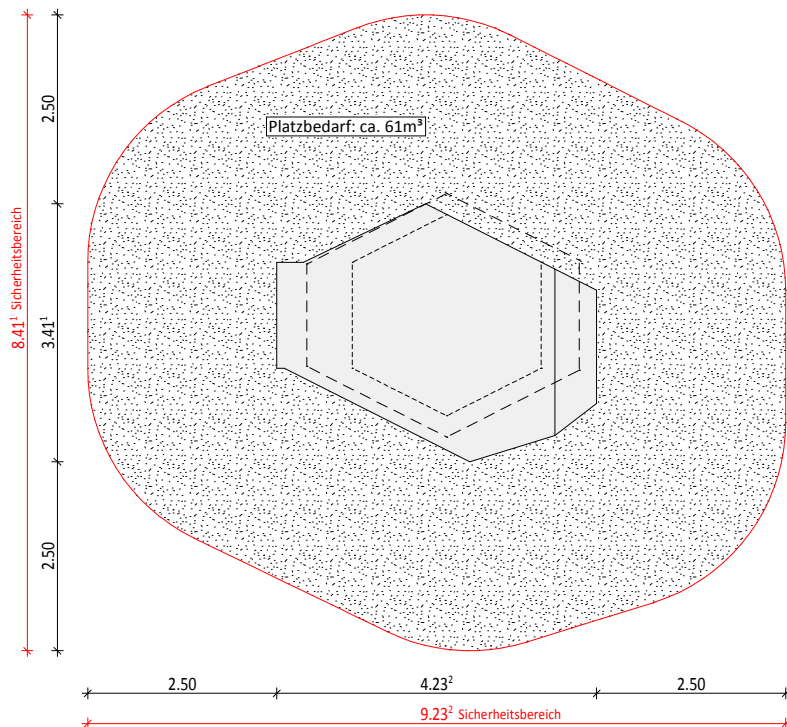

silisport

Pos. BTE02
Boulderturm Extreme 2

- Boulderwand allseitig bekletterbar
- Griffe bunt gemischt
- Bouldererelemente mit Stehflächen-Schutz möglich
- Struktur: Start

Bauseitige Leistungen:

- Kieskoffer
- Sauberkeitsschicht
- Fundament bewehrt nach Herstellerangaben

Stand: Jan. 2016

Diese Zeichnung ist urheberrechtlich geschützt und darf ohne unsere Genehmigung weder vervielfältigt noch auf irgendwelche Art kopiert oder Dritten zugänglich gemacht werden!

silisport ag - Niederfeldstrasse 5 - 8450 Andelfingen
Tel. 052 396 70 70 - kontakt@silisport.com - www.silisport.com

Pos. 1
BGAT2 Prisma GAT2

Vorderansicht

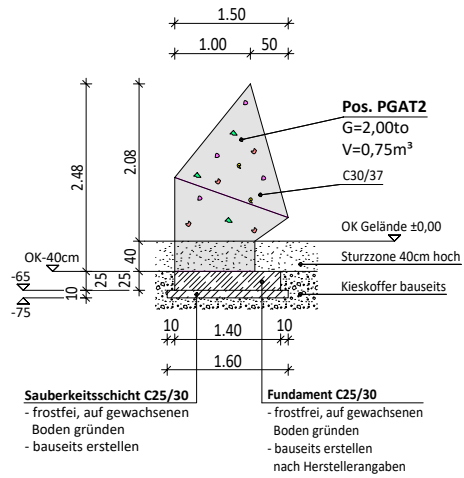

Seitenansicht von links

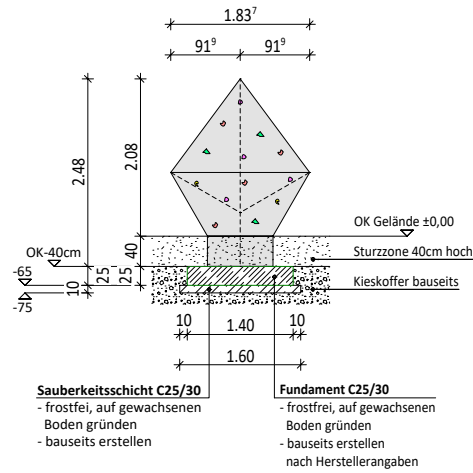

Draufsicht

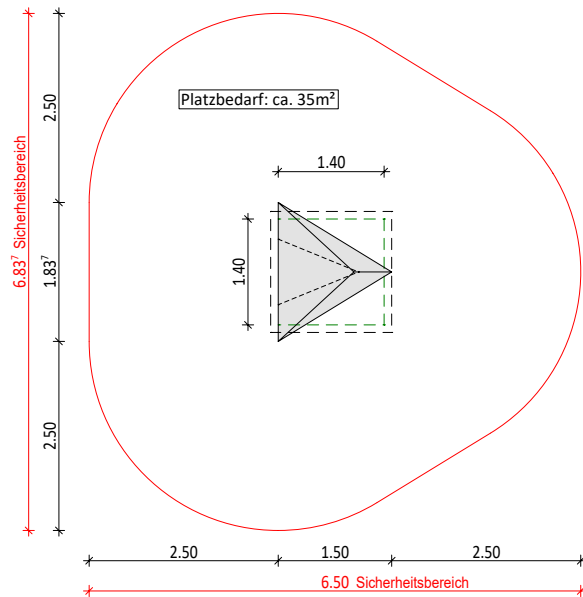

silisport

Pos. PGAT2
Prisma GAT2

- Boulderwand allseitig bekletterbar
- Griffe bunt gemischt
- Struktur: Start

- Bauseitige Leistungen:
- Kieskoffer
 - Sauberkeitsschicht
 - Fundament bewehrt nach Herstellerangaben
 - Montagefundamente (unbewehrt)

Stand: Sep. 2017

Diese Zeichnung ist urheberrechtlich geschützt und darf ohne unsere Genehmigung weder vervielfältigt noch auf irgendwelche Art kopiert oder Dritten zugänglich gemacht werden!

silisport ag - Niederfeldstrasse 5 - 8450 Andelfingen
Tel. 052 396 70 70 - kontakt@silisport.com - www.silisport.com

Vorderansicht

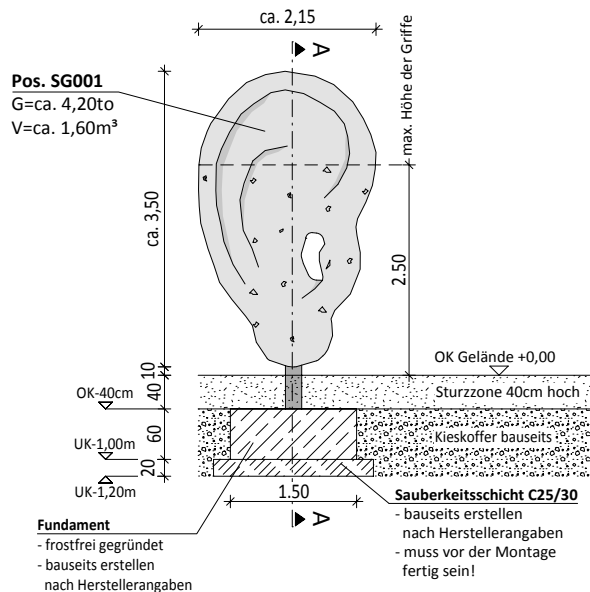

Schnitt A--A

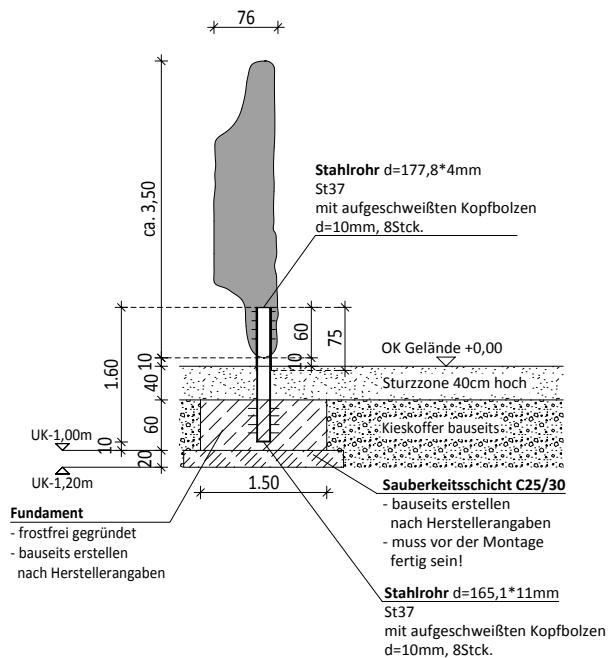

Draufsicht

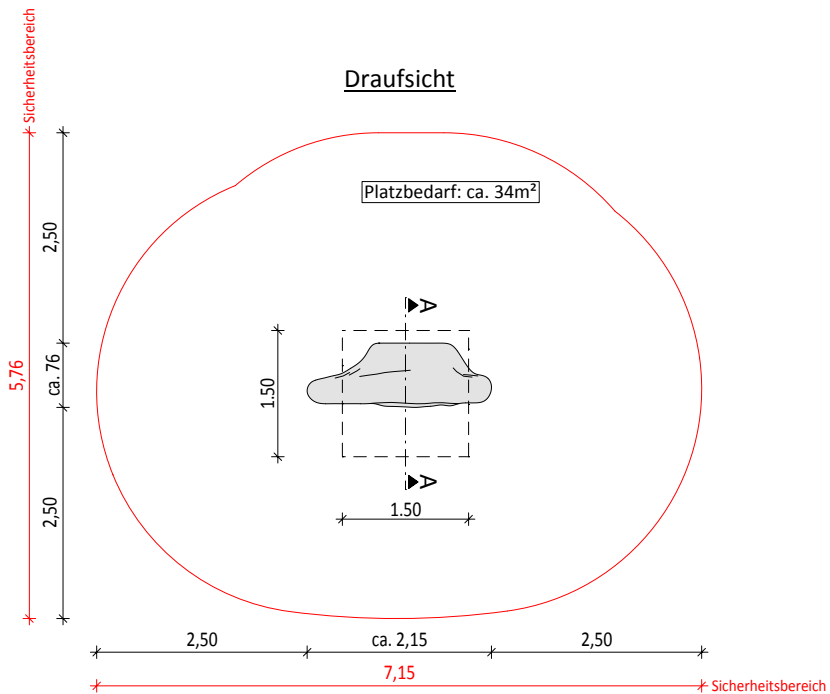

silisport

Pos. SG001 Kletterrohr

- Kletterobjekt allseitig bekletterbar
- C30/70

- Bauseitige Leistungen:**
- Kieskoffer
 - Sauberkeitsschicht
 - Fundament bewehrt
nach Herstellerangaben

Diese Zeichnung ist urheberrechtlich geschützt und darf ohne unsere Genehmigung weder vervielfältigt noch auf irgendwelche Art kopiert oder Dritten zugänglich gemacht werden!
(H/TB/Detailzeichnungen)

Stand: Jan. 2016

silisport ag - Niederfeldstrasse 5 - 8450 Andelfingen
Tel. 052 396 70 70 - kontakt@silisport.com - www.silisport.com

Vorderansicht

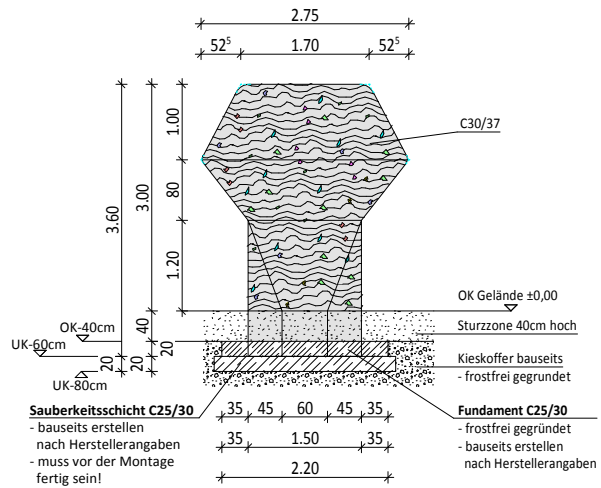

Ansicht

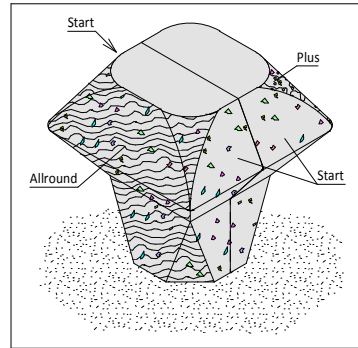

Draufsicht

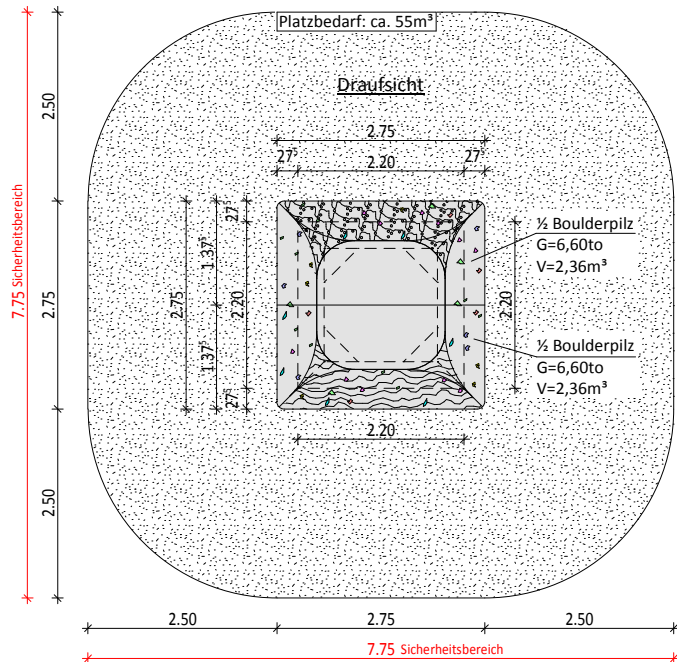

silisport

**Pos. BAM03
Boulderpilz**

- Boulderwand allseitig bekletterbar
- Griffe bunt gemischt
- Boulder-element mit Stehflächen-Schutz möglich

• **Struktur abwechselnd in:**



Bauseitige Leistungen:

- Kieskoffer
- Sauberkeitsschicht
- Fundament bewehrt nach Herstellerangaben

Stand: Jan. 2016

Diese Zeichnung ist urheberrechtlich geschützt und darf ohne unsere Genehmigung weder vervielfältigt noch auf irgendwelche Art kopiert oder Dritten zugänglich gemacht werden! (H/TB/Detailzeichnungen)

silisport ag - Niederfeldstrasse 5 - 8450 Andelfingen
Tel. 052 396 70 70 - kontakt@silisport.com - www.silisport.com

Seitenansicht

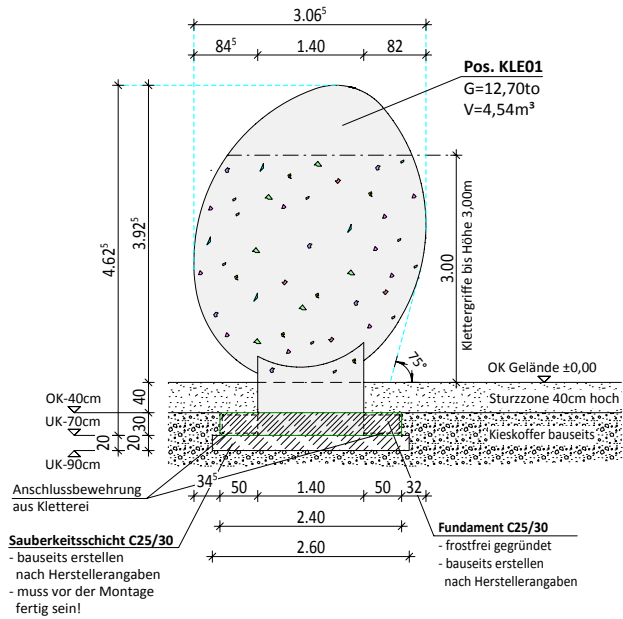

Draufsicht - 75° Ei

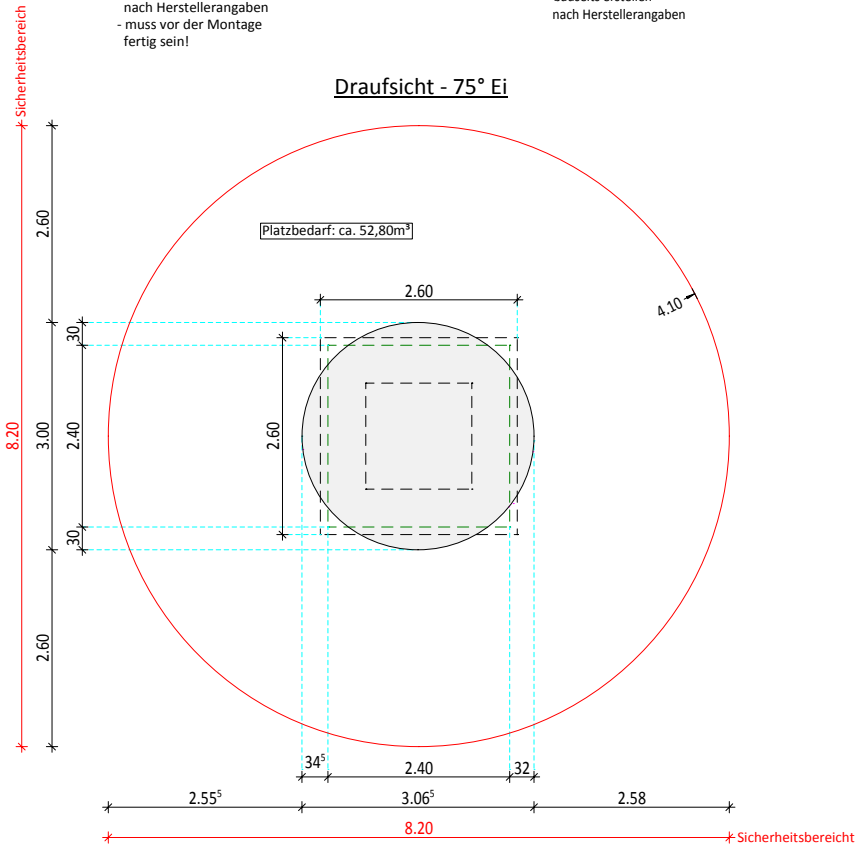

silisport

Pos. KLE02 Kletterei

- Kletterobjekt allseitig bekletterbar
- Griffe bunt gemischt
- bis Höhe 3,00 m

- Bauseitige Leistungen:**
- Kieskoffer
 - Sauberkeitsschicht
 - Fundament bewehrt
nach Herstellerangaben

Diese Zeichnung ist urheberrechtlich geschützt und darf ohne unsere Genehmigung weder vervielfältigt noch auf irgendwelche Art kopiert oder Dritten zugänglich gemacht werden!
(H/TB/Detailzeichnungen)

Stand: Jan. 2016

silisport ag - Niederfeldstrasse 5 - 8450 Andelfingen
 Tel. 052 396 70 70 - kontakt@silisport.com - www.silisport.com