

Pos. 1
Pos. WWA01 Wellenwand A
Vorderansicht

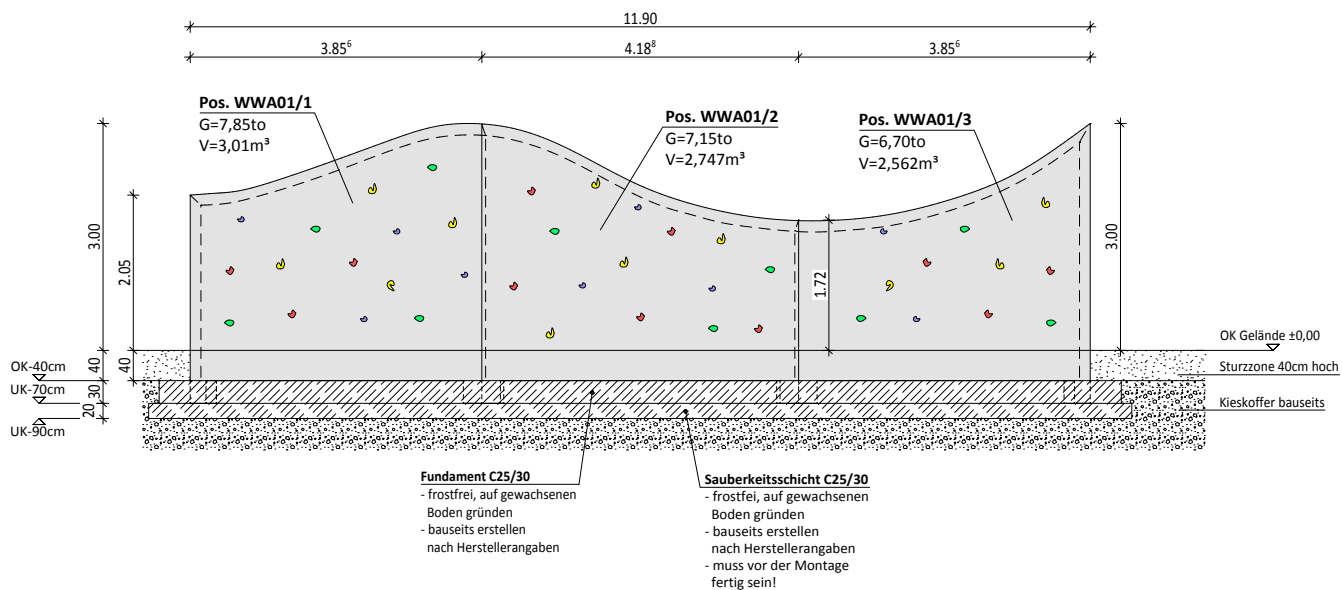

Schnitt A--A

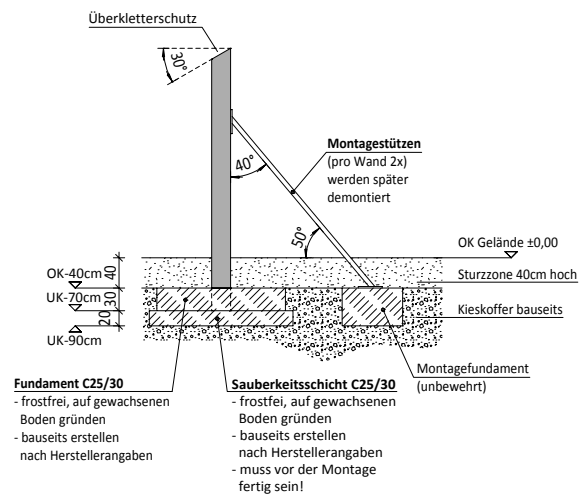

Draufsicht

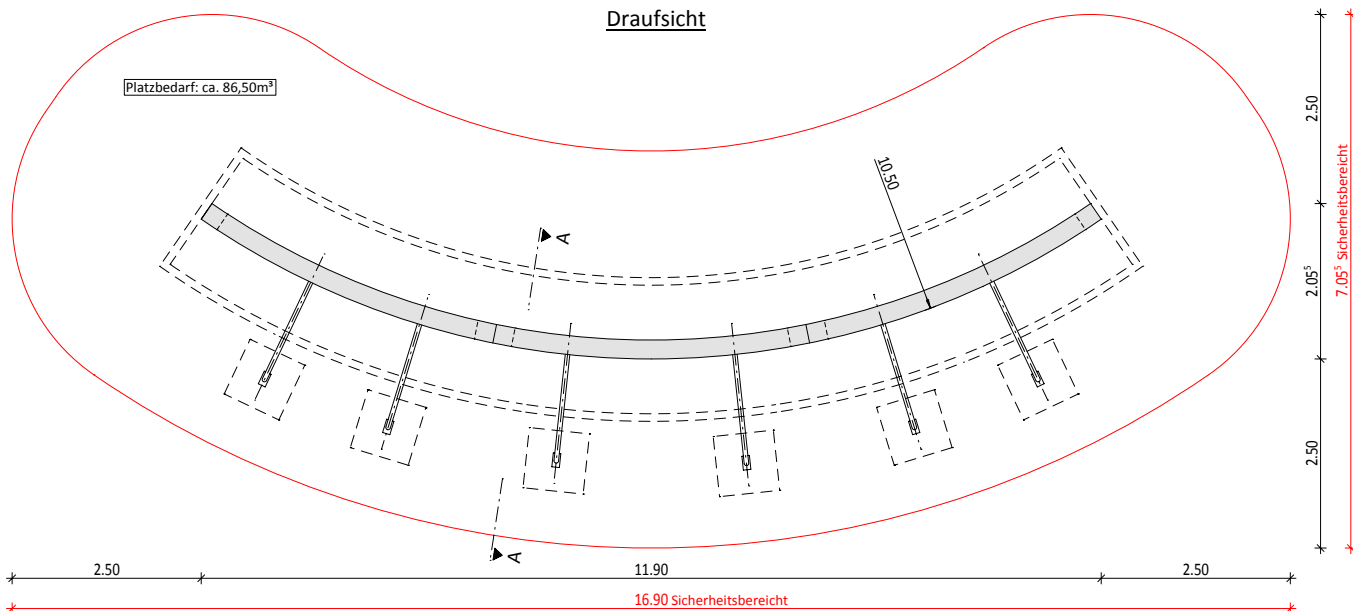

silisport

Pos. WWA01
Wellenwand A

- Boulderwand beidseitig beklebbar
- Griffe bunt gemischt
- Struktur: Start
- Struktur Vorderseite nach Wahl:

- Start
- Allround
- Plus
- Spezial

- Bauseitige Leistungen:
- Kieskoffer
 - Sauberkeitsschicht
 - Fundament bewehrt nach Herstellerangaben
 - Montagefundamente (unbewehrt)

Stand: Dez. 2017

Diese Zeichnung ist urheberrechtlich geschützt und darf ohne unsere Genehmigung weder vervielfältigt noch auf irgendeine Art kopiert oder Dritten zugänglich gemacht werden!

silisport ag - Niederfeldstrasse 5 - 8450 Andelfingen
Tel. 052 396 70 70 - kontakt@silisport.com - www.silisport.com

Pos. 1
Pos. WWA03 Wellenwand C
Vorderansicht

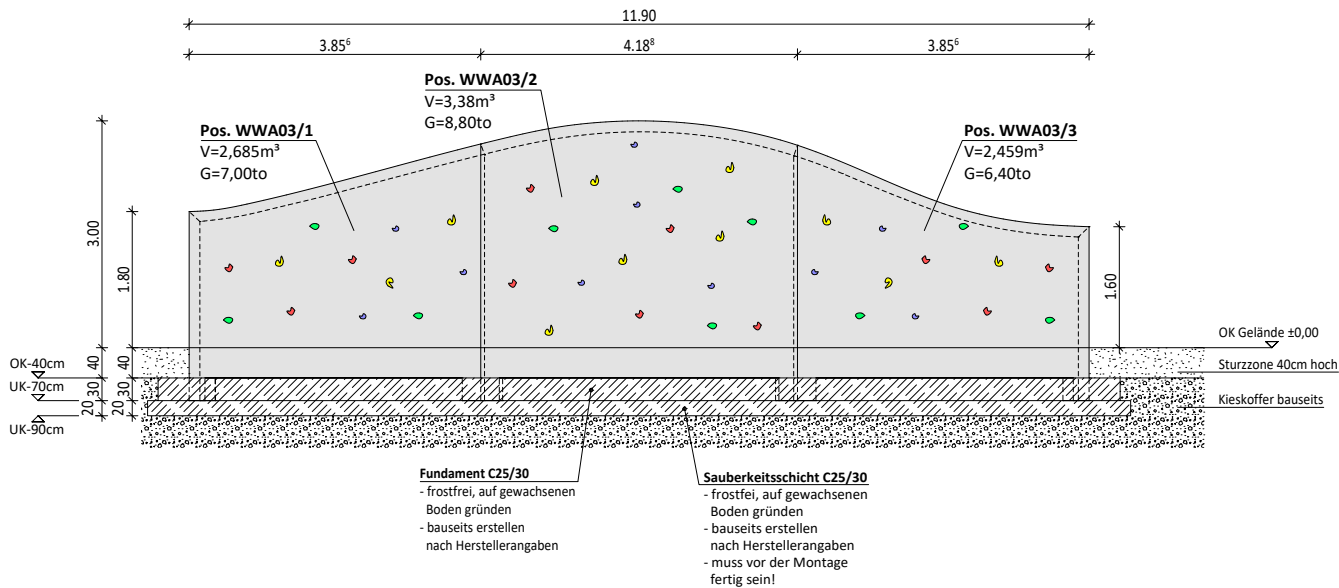

Schnitt A--A

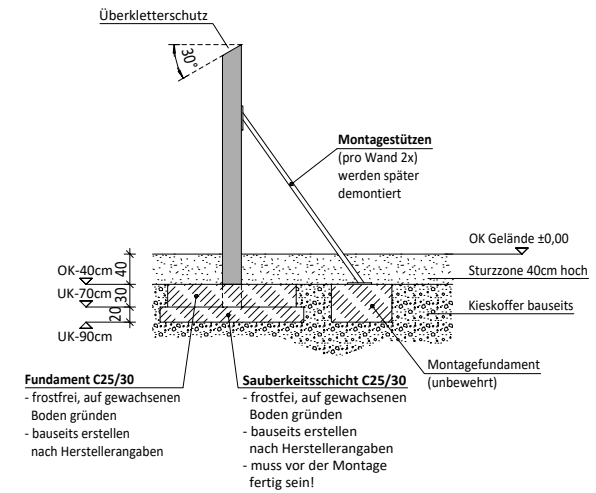

Draufsicht

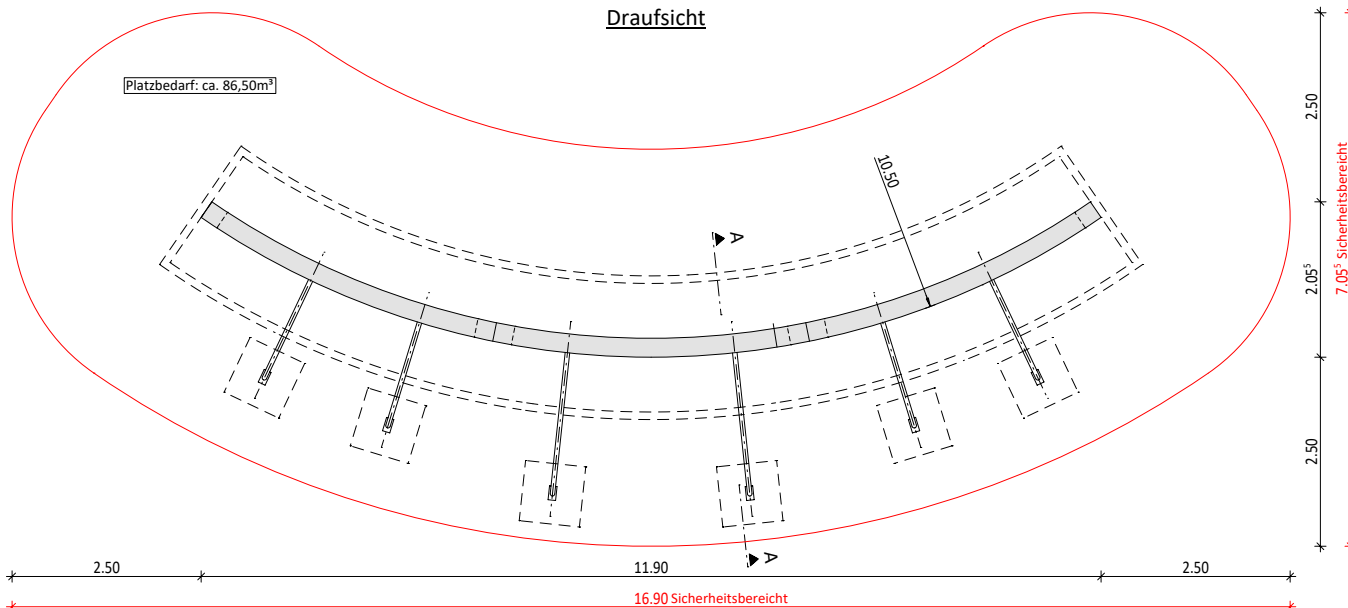

silisport

Pos. WWA03
Wellenwand C

- Boulderwand beidseitig bekletterbar
- Griffe bunt gemischt
- Struktur: Start
- Struktur Vorderseite nach Wahl:

- Start
- Allround
- Plus
- Spezial

- Bauseitige Leistungen:
- Kieskoffer
 - Sauberkeitsschicht
 - Fundament bewehrt nach Herstellerangaben
 - Montagefundamente (unbewehrt)

Stand: Dez. 2017

Diese Zeichnung ist urheberrechtlich geschützt und darf ohne unsere Genehmigung weder vervielfältigt noch auf irgendwelche Art kopiert oder Dritten zugänglich gemacht werden!

silisport ag - Niederfeldstrasse 5 - 8450 Andelfingen
Tel. 052 396 70 70 - kontakt@silisport.com - www.silisport.com

Pos. 1
Pos. WWA04 Wellenwand D
Vorderansicht

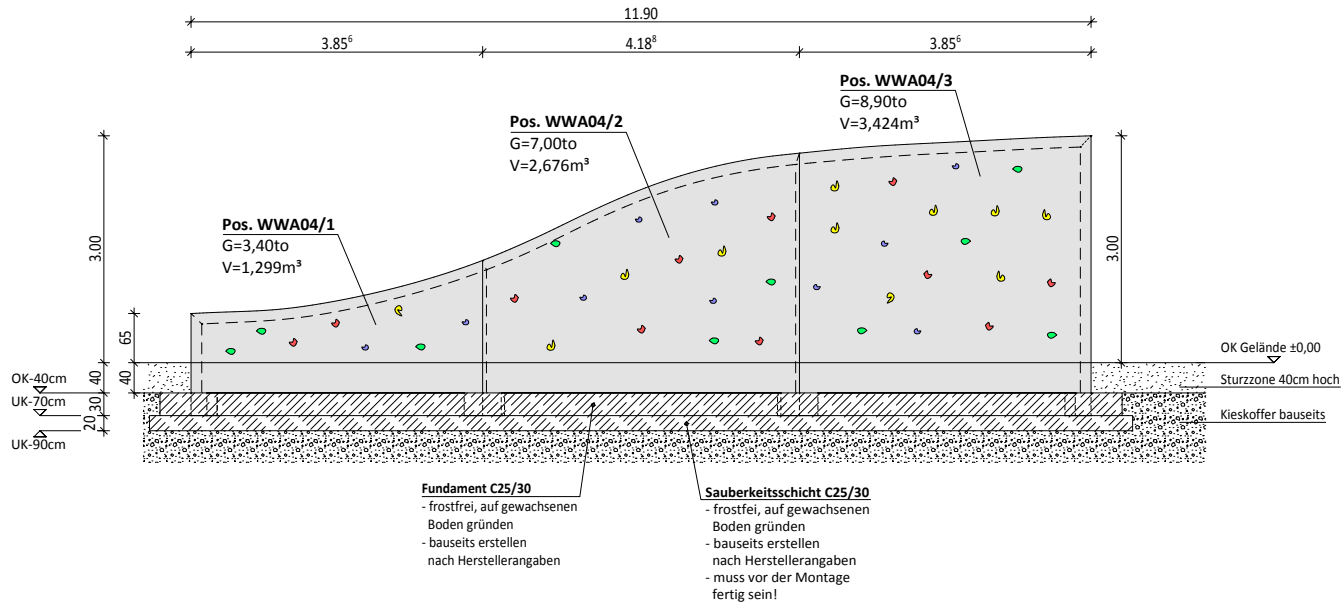

Schnitt A--A

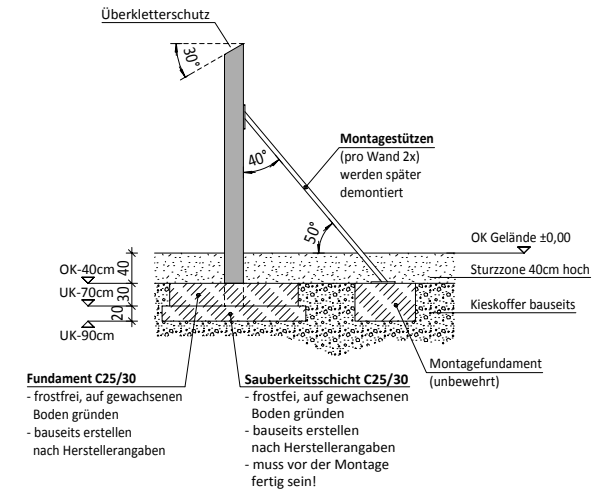

Draufsicht

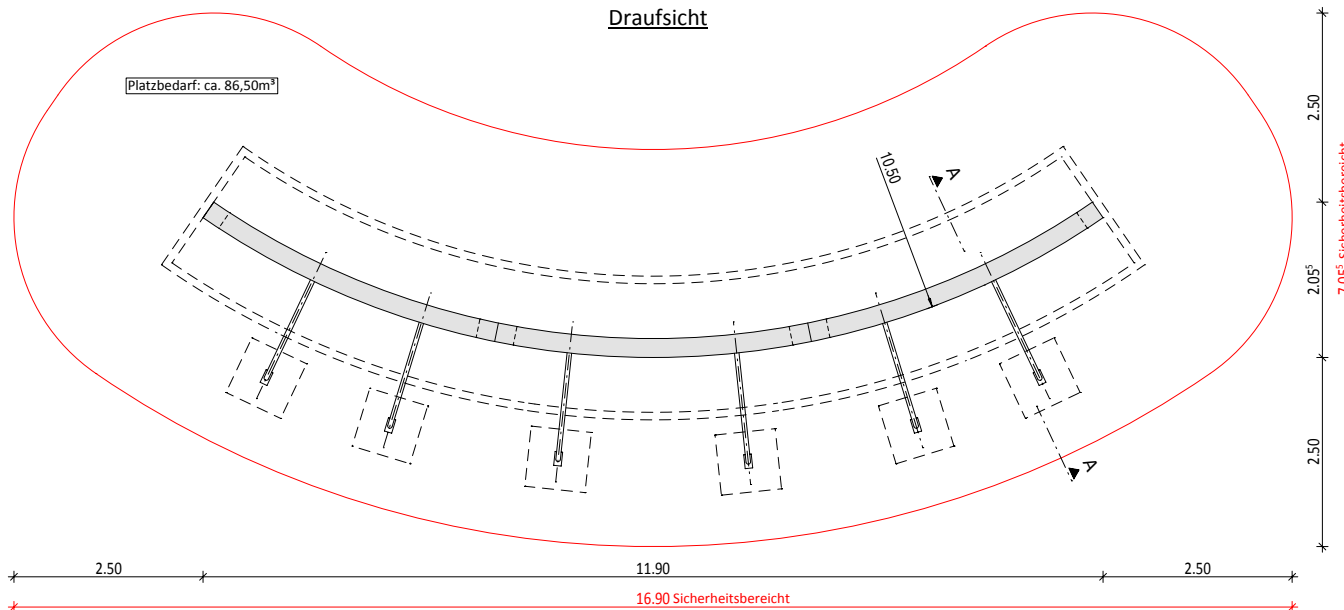

silisport

Pos. WWA04
Wellenwand D

- Boulderwand beidseitig bekletterbar
- Griffe bunt gemischt
- Struktur: Start
- Struktur Vorderseite nach Wahl:

- Start
- Allround
- Plus
- Spezial

- Bauseitige Leistungen:
- Kieskoffer
 - Sauberkeitsschicht
 - Fundament bewehrt nach Herstellerangaben
 - Montagefundamente (unbewehrt)

Stand: Dez. 2017

Diese Zeichnung ist urheberrechtlich geschützt und darf ohne unsere Genehmigung weder vervielfältigt noch auf irgendwelche Art kopiert oder Dritten zugänglich gemacht werden!

silisport ag - Niederfeldstrasse 5 - 8450 Andelfingen
Tel. 052 396 70 70 - kontakt@silisport.com - www.silisport.com

Pos. 1
Pos. WWA06 Wellenwand F

Vorderansicht

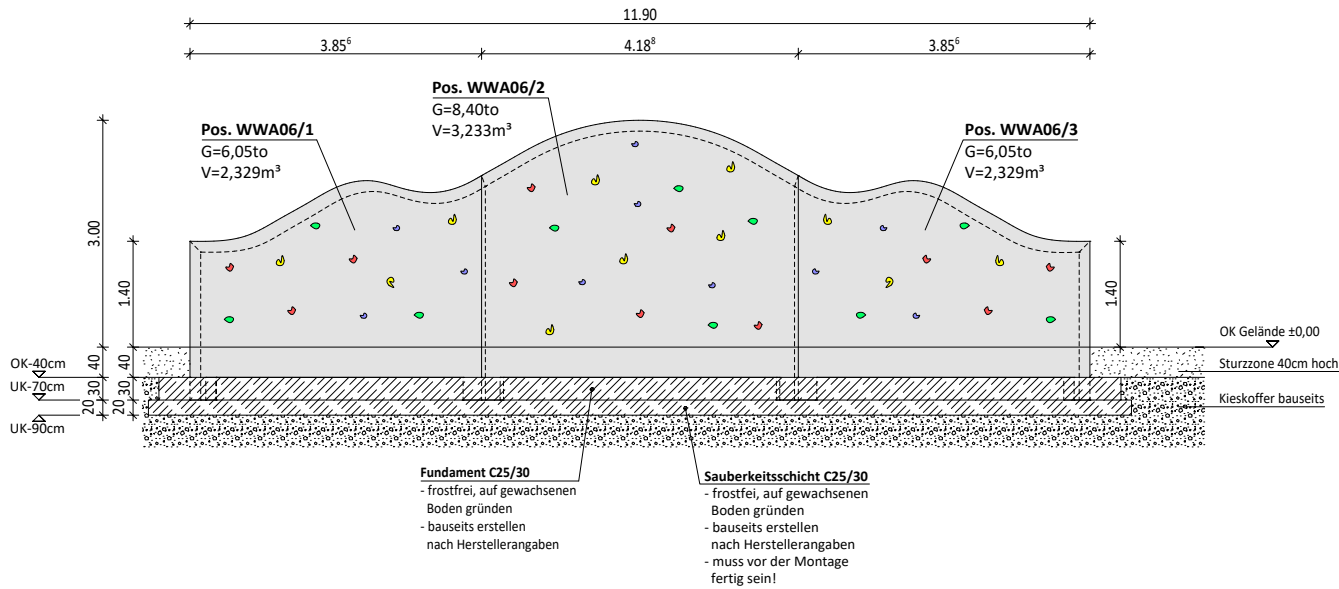

Schnitt A--A

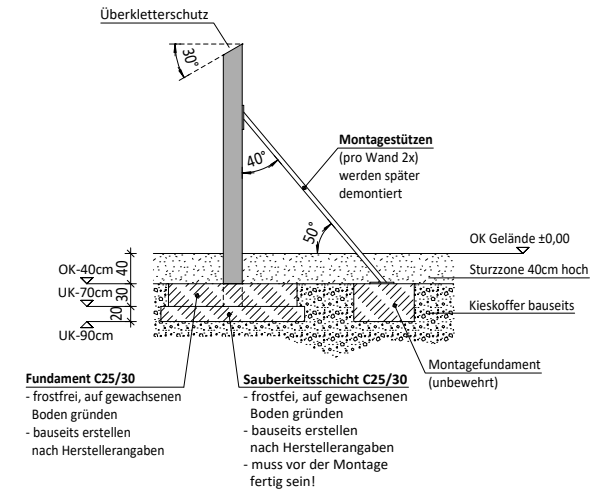

Draufsicht

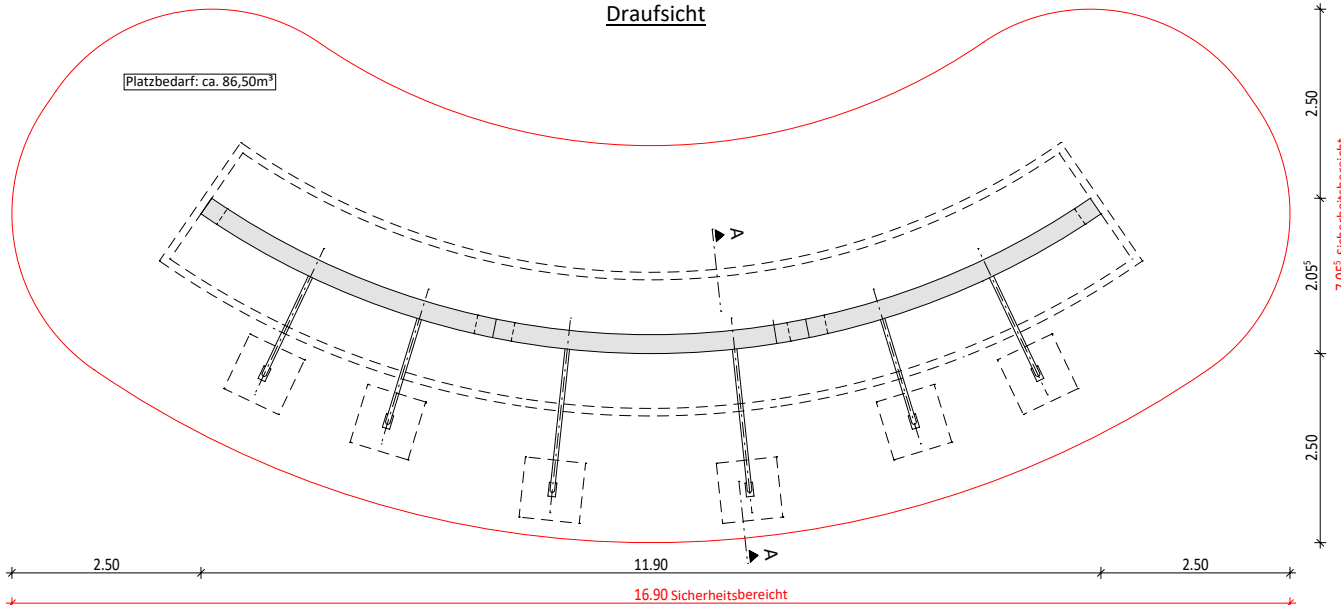

silisport

Pos. WWA06
Wellenwand F

- Boulderwand beidseitig bekletterbar
- Griffe bunt gemischt
- Struktur: Start

- Struktur Vorderseite nach Wahl:

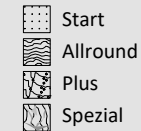

- Bauseitige Leistungen:
- Kieskoffer
 - Sauberkeitsschicht
 - Fundament bewehrt nach Herstellerangaben
 - Montagefundamente (unbewehrt)

Stand: Dez. 2017

Diese Zeichnung ist urheberrechtlich geschützt und darf ohne unsere Genehmigung weder vervielfältigt noch auf irgendwelche Art kopiert oder Dritten zugänglich gemacht werden!

silisport ag - Niederfeldstrasse 5 - 8450 Andelfingen
Tel. 052 396 70 70 - kontakt@silisport.com - www.silisport.com

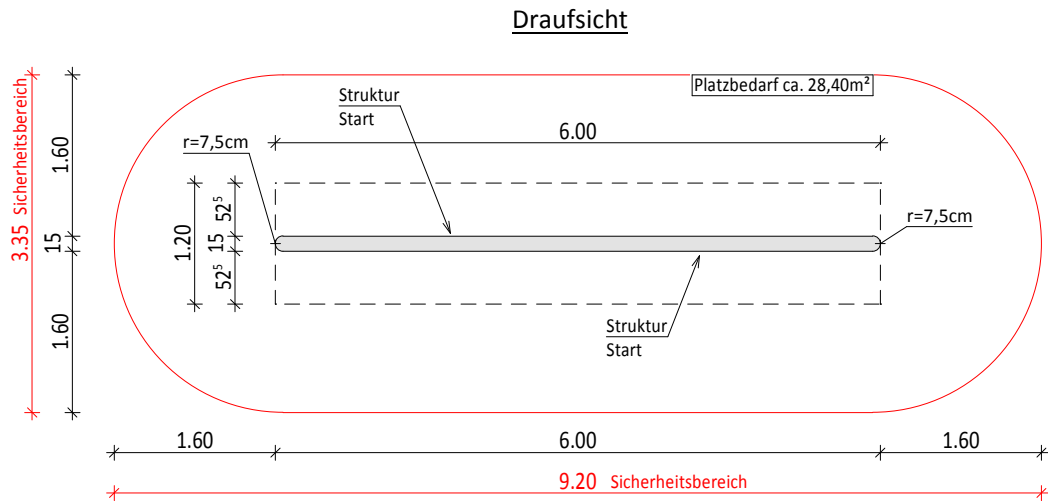
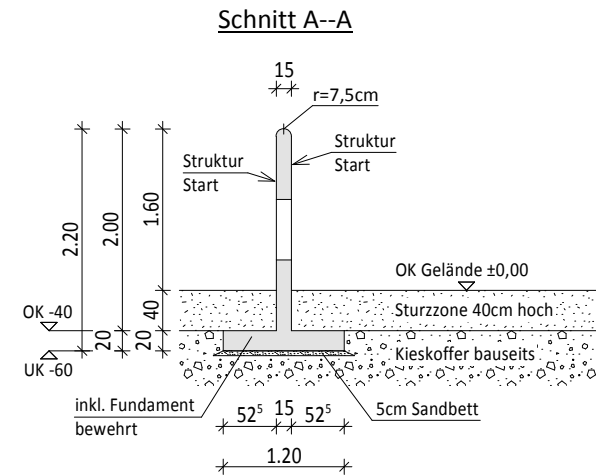
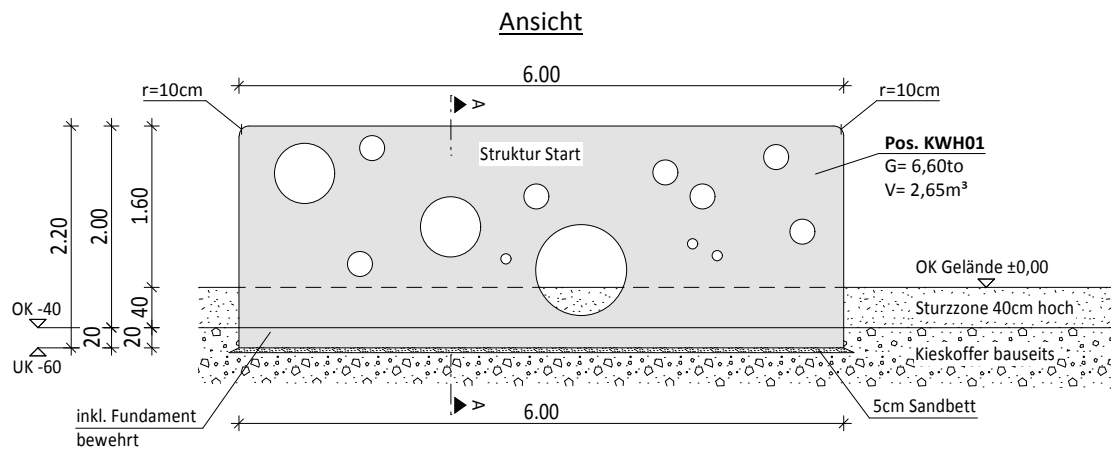

silisport

**Pos. KWH01
Kletterwand Hohles 1**

Bauseitige Leistungen:
• inkl. Fundament

Stand: Jan. 2016

Diese Zeichnung ist urheberrechtlich geschützt und darf ohne unsere Genehmigung weder vervielfältigt noch auf irgendwelche Art kopiert oder Dritten zugänglich gemacht werden!
(H/TB/Detailzeichnungen)

silisport ag - Niederfeldstrasse 5 - 8450 Andelfingen
Tel. 052 396 70 70 - kontakt@silisport.com - www.silisport.com

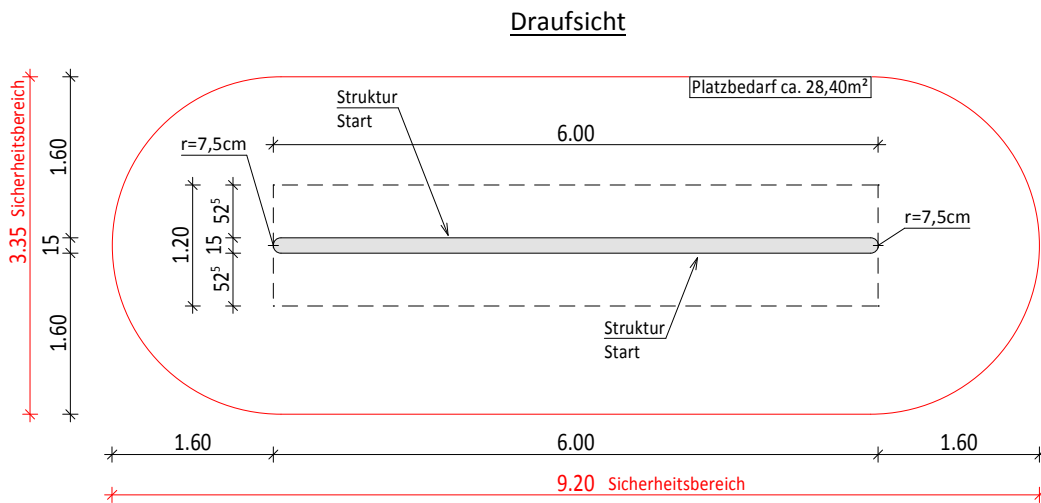
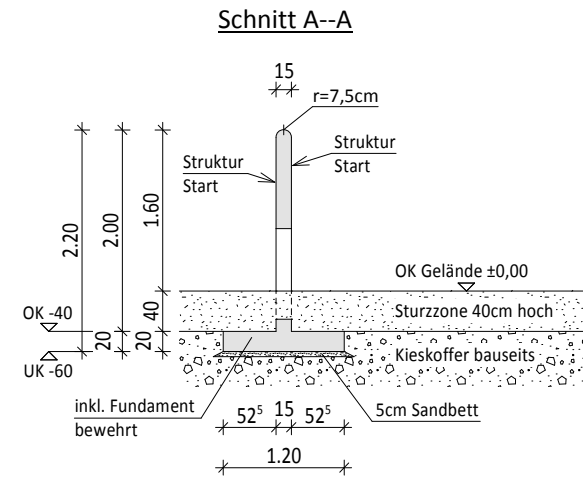
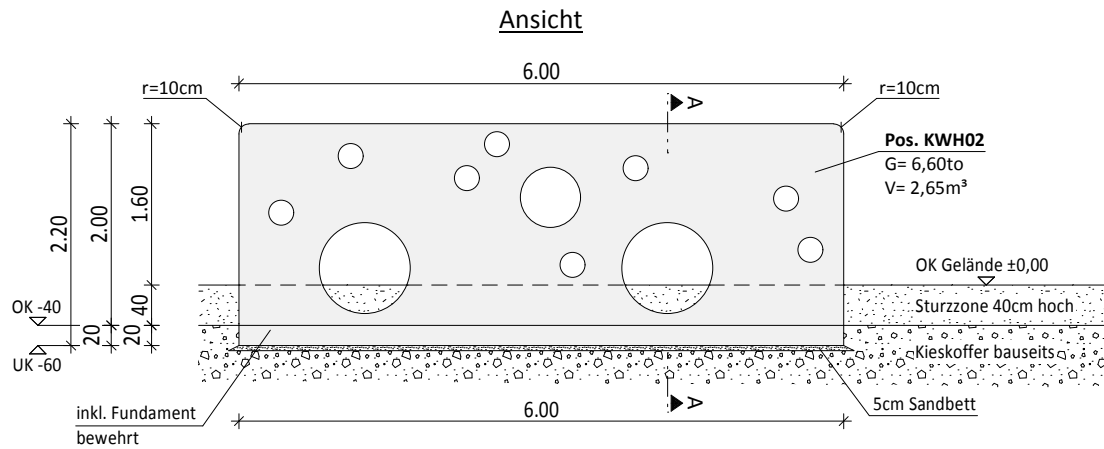

silisport

**Pos. KWH02
Kletterwand Hohles 2**

Bauseitige Leistungen:
• inkl. Fundament

Stand: Jan. 2016

Diese Zeichnung ist urheberrechtlich geschützt und darf ohne unsere Genehmigung weder vervielfältigt noch auf irgendwelche Art kopiert oder Dritten zugänglich gemacht werden!
(H/TB/Detailzeichnungen)

silisport ag - Niederfeldstrasse 5 - 8450 Andelfingen
Tel. 052 396 70 70 - kontakt@silisport.com - www.silisport.com

Vorderansicht

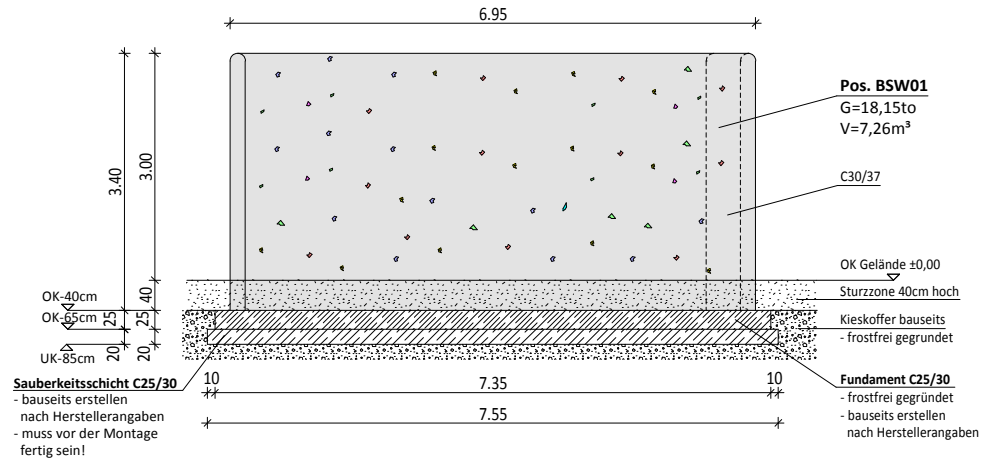

Seitenansicht

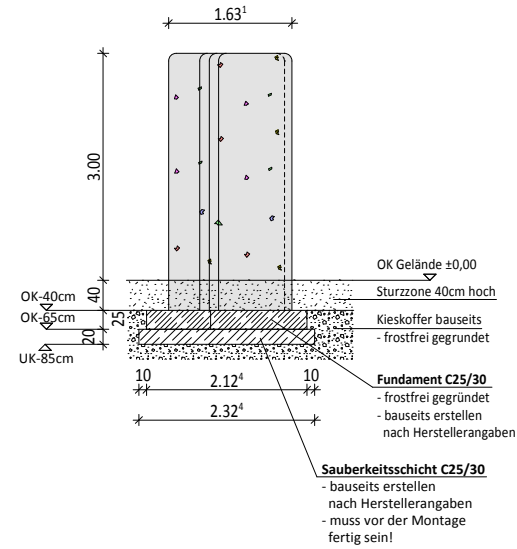

Draufsicht

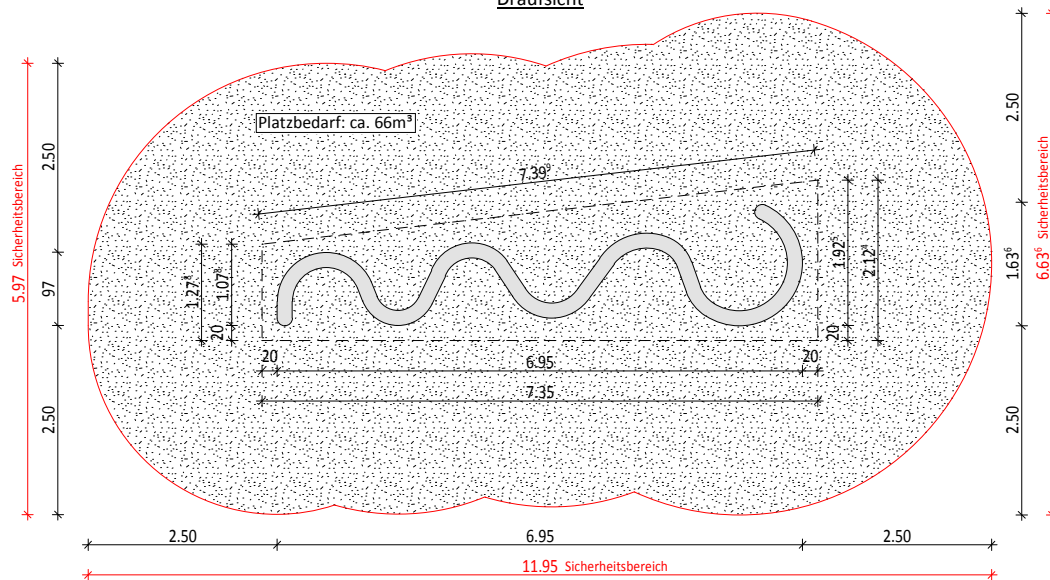

silisport

Pos. BSW01 Spiralwand 1

- Boulderwand allseitig bekletterbar
- Griffe bunt gemischt
- Bouldererelement mit Stehflächen-Schutz möglich
- Struktur:

Start

- Bauseitige Leistungen:**
- Kieskoffer
 - Sauberkeitsschicht
 - Fundament bewehrt nach Herstellerangaben

Stand: Jan. 2016

Diese Zeichnung ist urheberrechtlich geschützt und darf ohne unsere Genehmigung weder vervielfältigt noch auf irgendeine Art kopiert oder Dritten zugänglich gemacht werden! (HTB/Detailzeichnungen)

silisport ag - Niederfeldstrasse 5 - 8450 Andelfingen
Tel. 052 396 70 70 - kontakt@silisport.com - www.silisport.com

Vorderansicht

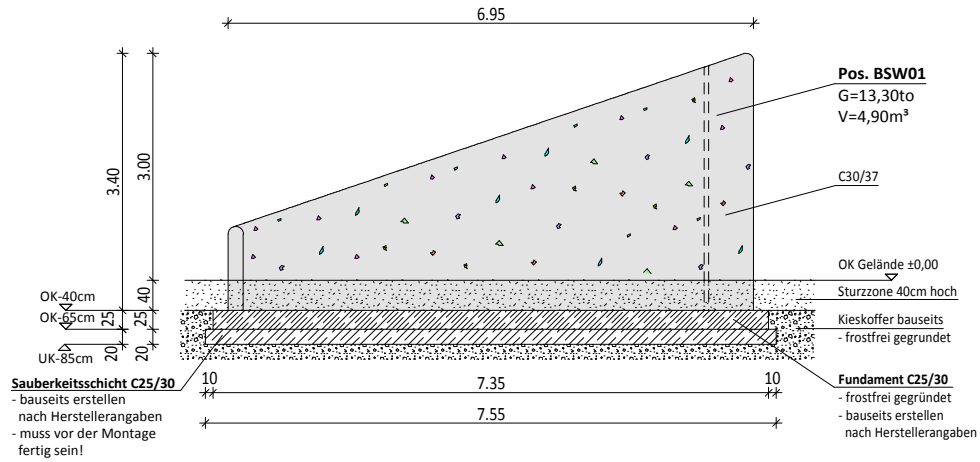

Seitenansicht

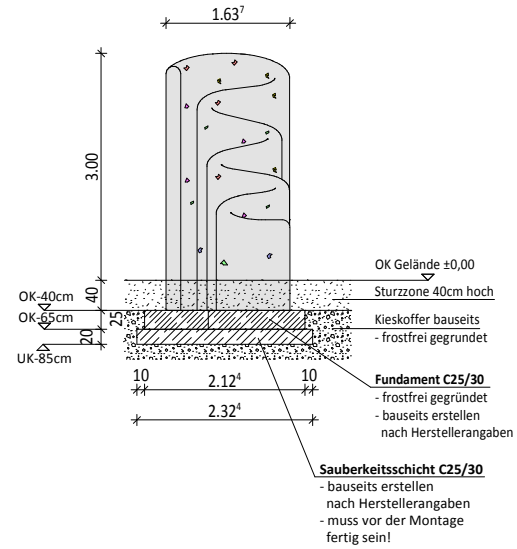

Draufsicht

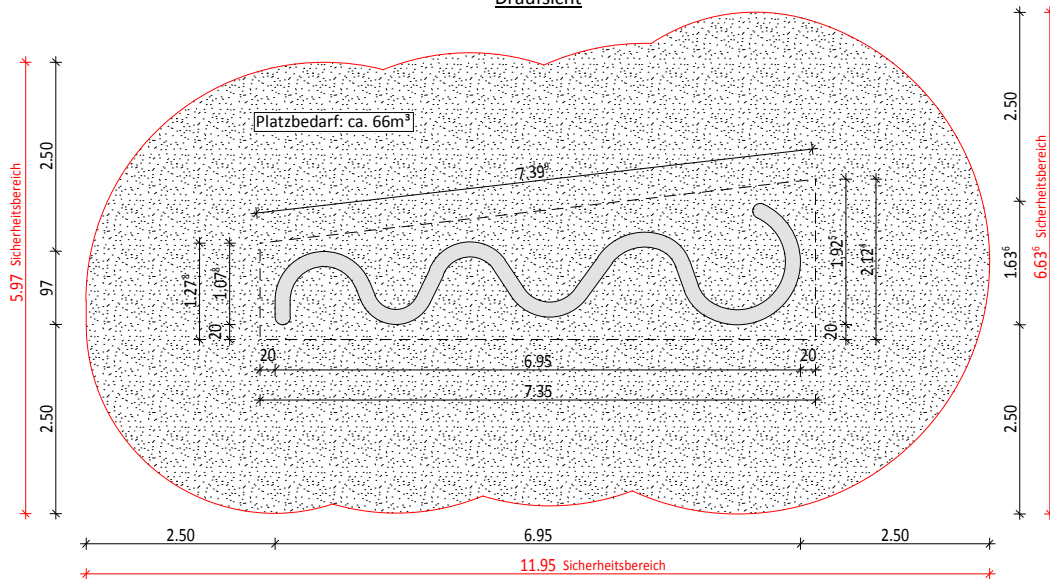

silisport

Pos. BSW02 Spiralwand 2

- Boulderwand allseitig bekletterbar
- Griffe bunt gemischt
- Bouldererelement mit Stehflächen-Schutz möglich
- Struktur:

Start

- Bauseitige Leistungen:**
- Kieskoffer
 - Sauberkeitsschicht
 - Fundament bewehrt nach Herstellerangaben

Stand: Jan. 2016

Diese Zeichnung ist urheberrechtlich geschützt und darf ohne unsere Genehmigung weder vervielfältigt noch auf irgendeine Art kopiert oder Dritten zugänglich gemacht werden! (H/TB/Detailzeichnungen)

silisport ag - Niederfeldstrasse 5 - 8450 Andelfingen
Tel. 052 396 70 70 - kontakt@silisport.com - www.silisport.com

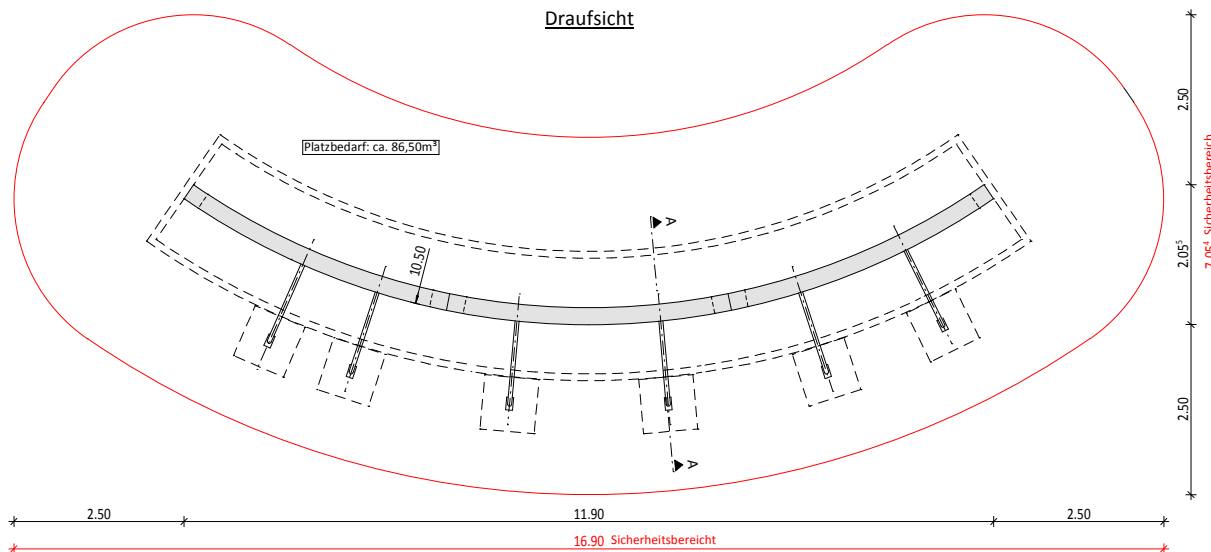
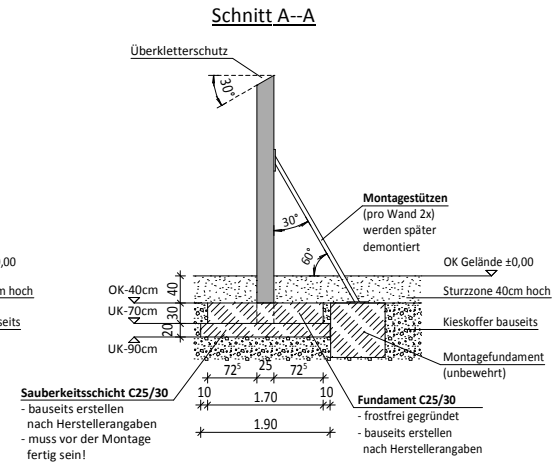
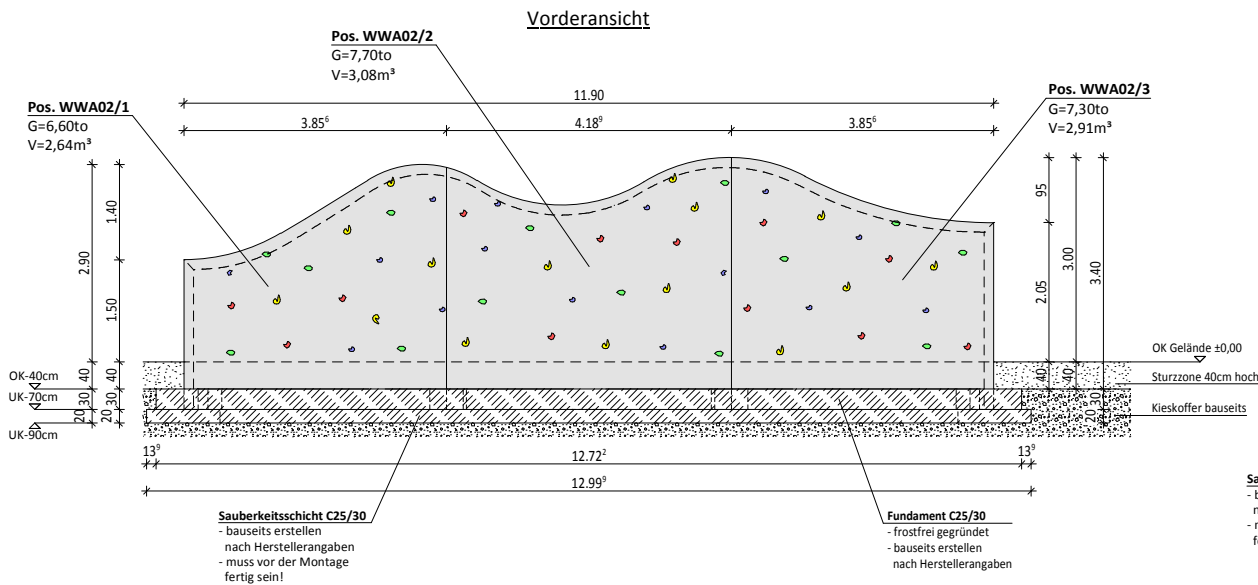

silisport

Pos. WWA02 Wellenwand B

- Boulderwand beidseitig bekletterbar
- Griffe bunt gemischt
- Struktur Rückseite:
 - Start
- Struktur Vorderseite nach Wahl:
 - Start

- Allround
- Plus
- Spezial

- Bauseitige Leistungen:**
- Kieskoffer
 - Sauberkeitsschicht
 - Fundament bewehrt nach Herstellerangaben
 - Montagefundamente (unbewehrt)

Stand: Jan. 2016

Diese Zeichnung ist urheberrechtlich geschützt und darf ohne unsere Genehmigung weder vervielfältigt noch auf irgendwelche Art kopiert oder Dritten zugänglich gemacht werden! (H/TB/Detailzeichnungen)

silisport ag - Niederfeldstrasse 5 - 8450 Andelfingen
Tel. 052 396 70 70 - kontakt@silisport.com - www.silisport.com

Vorderansicht

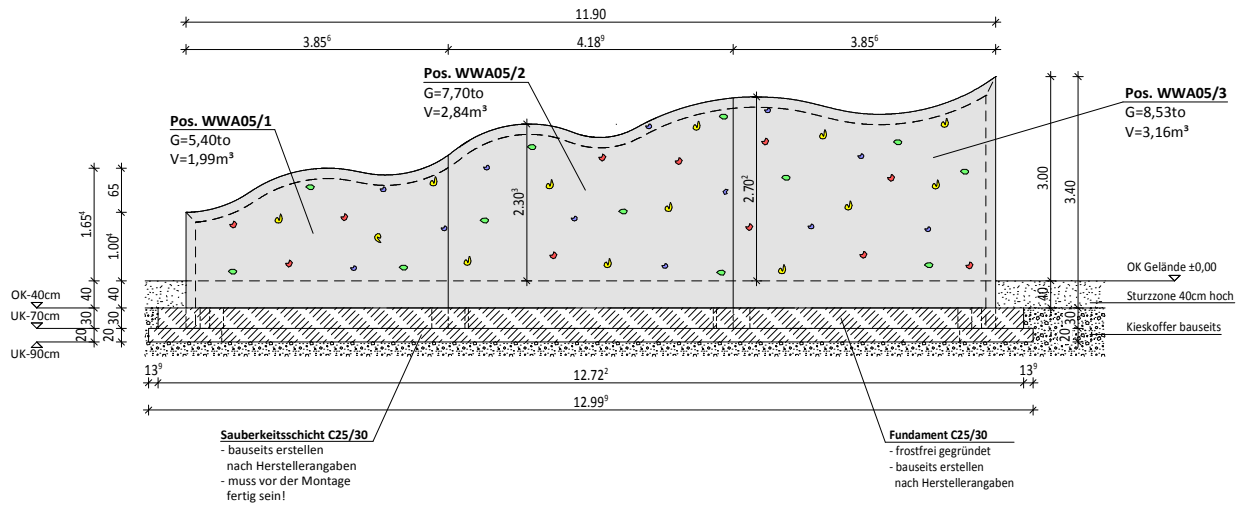

Schnitt A-A

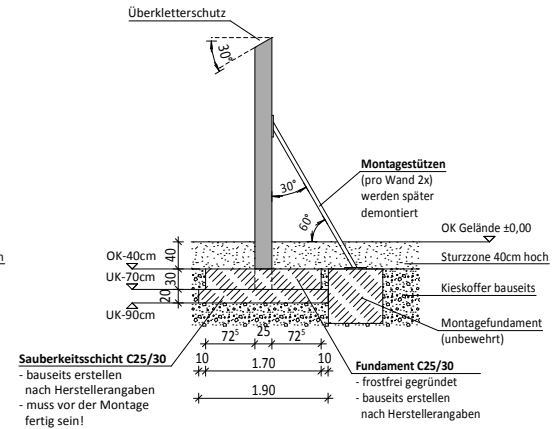

Draufsicht

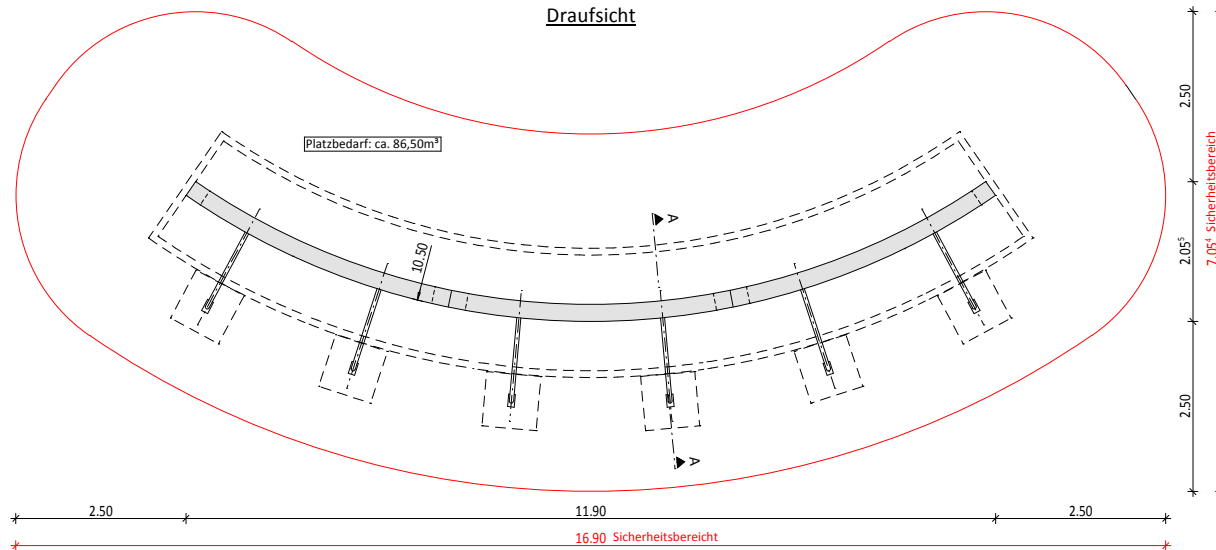

silisport

Pos. WWA05 Wellenwand E

- Boulderwand beidseitig bekletterbar
- Griffe bunt gemischt
- Struktur Rückseite:

Start

- Struktur Vorderseite nach Wahl:

Start

Allround

Plus

Spezial

Bauseitige Leistungen:

- Kieskoffer
- Sauberkeitsschicht
- Fundament bewehrt nach Herstellerangaben
- Montagefundamente (unbewehrt)

Stand: Jan. 2016

Diese Zeichnung ist urheberrechtlich geschützt und darf ohne unsere Genehmigung weder vervielfältigt noch auf irgendwelche Art kopiert oder Dritten zugänglich gemacht werden! (H/TB/Detailzeichnungen)

silisport ag - Niederfeldstrasse 5 - 8450 Andelfingen
Tel. 052 396 70 70 - kontakt@silisport.com - www.silisport.com